



(19)中華民國智慧財產局

(12)設計說明書公告本

(11)證書號數：TW D213145 S

(45)公告日：中華民國 110 (2021) 年 08 月 11 日

(21)申請案號：109301681D01

(22)申請日：中華民國 109 (2020) 年 03 月 26 日

(51)LOC.(11)Cl.：12-16

(30)優先權：2019/10/10 美國 29/708,850

(71)申請人：美商福特環球科技有限公司 (美國) FORD GLOBAL TECHNOLOGIES, LLC (US)
美國(72)設計人：皮亞斯科夫斯基 喬爾 PIASKOWSKI, JOEL (US)；派拉托 葛登 M PLATTO,
GORDON M. (US)；華特 克里斯多佛 G WALTER, CHRISTOPHER G. (US)；
伯納森 柯林 R BONATHAN, COLIN R. (US)；多蘭狄席雅茲第 歐米德
DORANDISHYAZDI, OMEAD (US)；努里安 尼瑪 NOURIAN, NIMA (AU)

(74)代理人：劉法正；尹重君

(56)參考文獻：

TW D137432

TW D163137

審查人員：黃龍寶

圖式數：9 共 10 頁

(54)名稱

車輛前上保險桿蓋

代表圖：

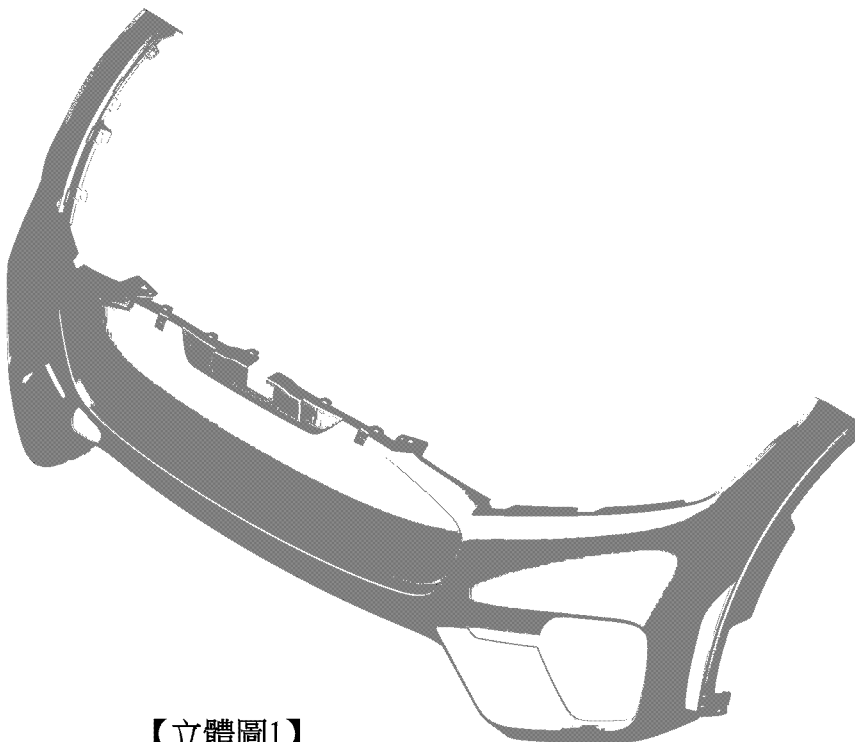

【立體圖1】



D213145

【衍生設計說明書】

【中文設計名稱】車輛前上保險桿蓋

【英文設計名稱】VEHICLE FRONT UPPER BUMPER COVER

【物品用途】

【0001】本設計係關於一汽車組件之車輛前上保險桿蓋。該車輛前上保險桿蓋可用於全新及更換應用。

【設計說明】

無

【衍生設計圖式】
(指定代表圖)



【立體圖1】

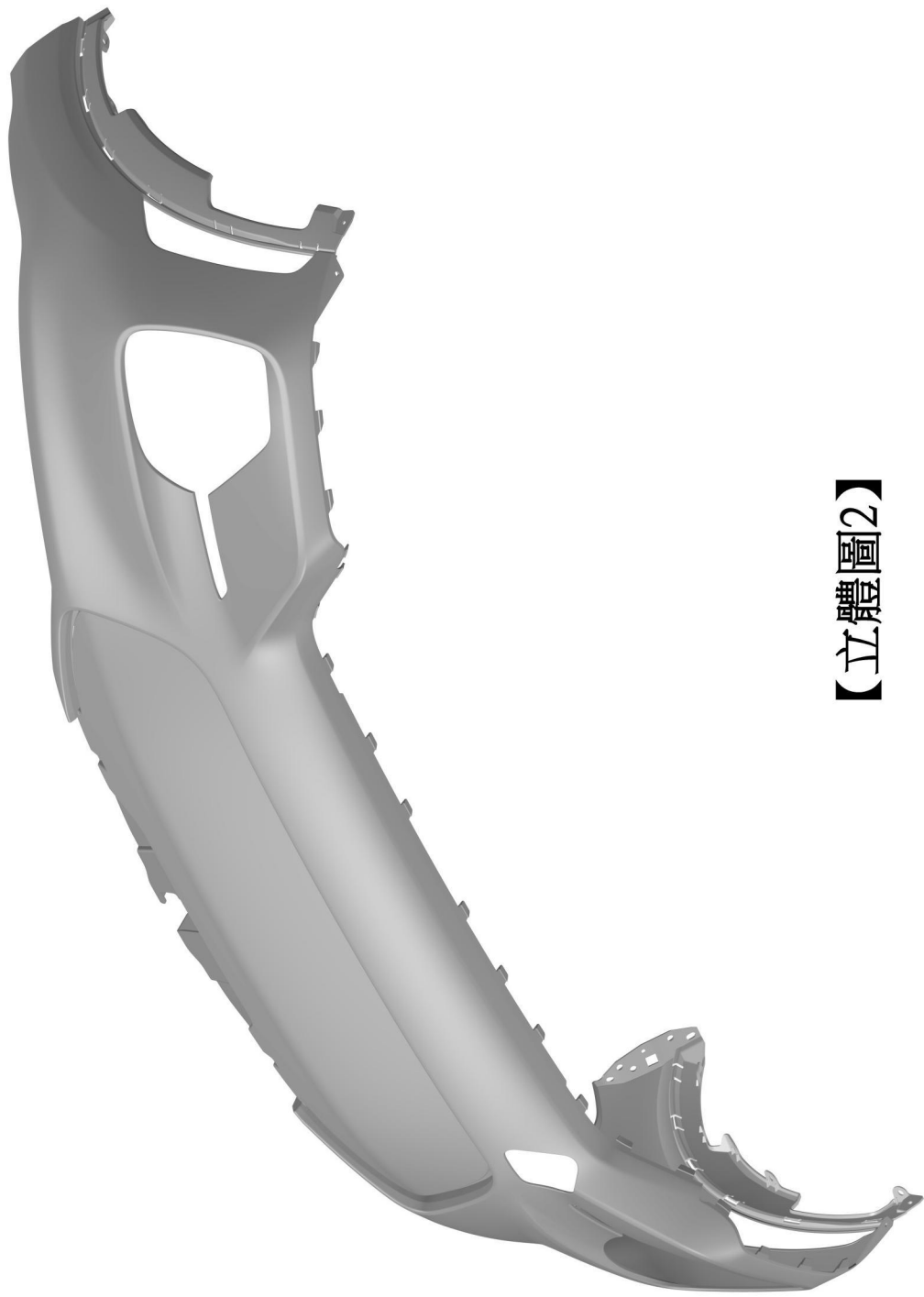

【立體圖2】



【立體圖3】

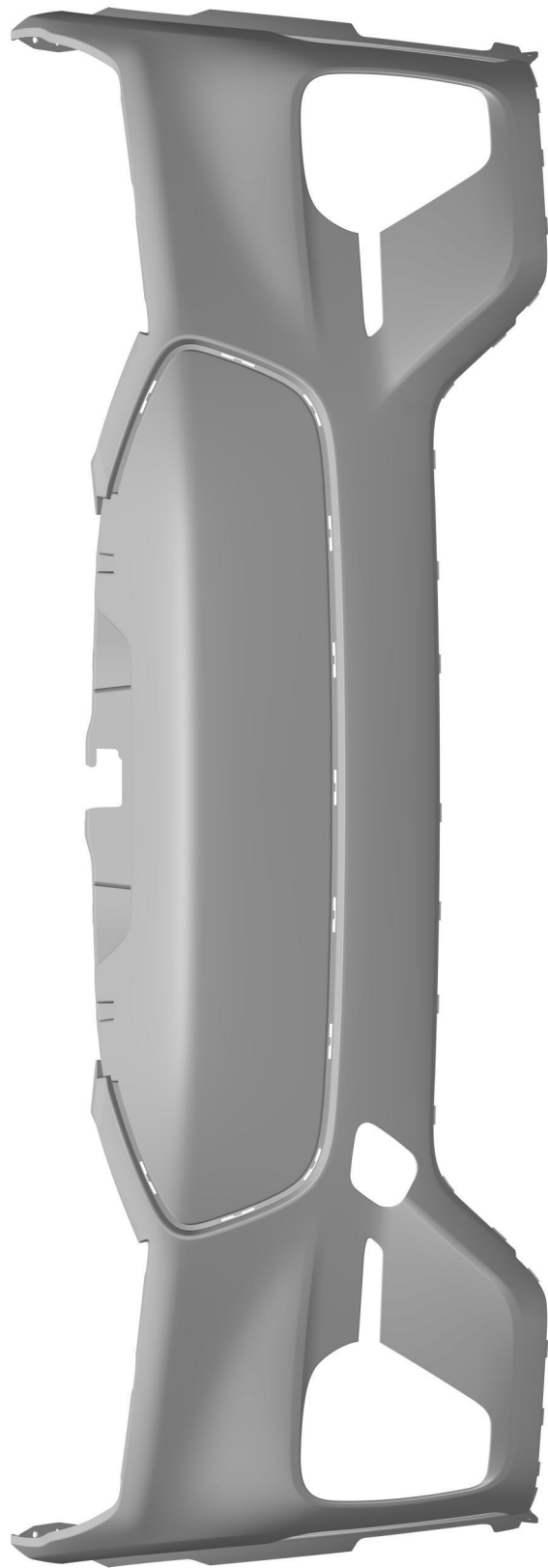

【前視圖】

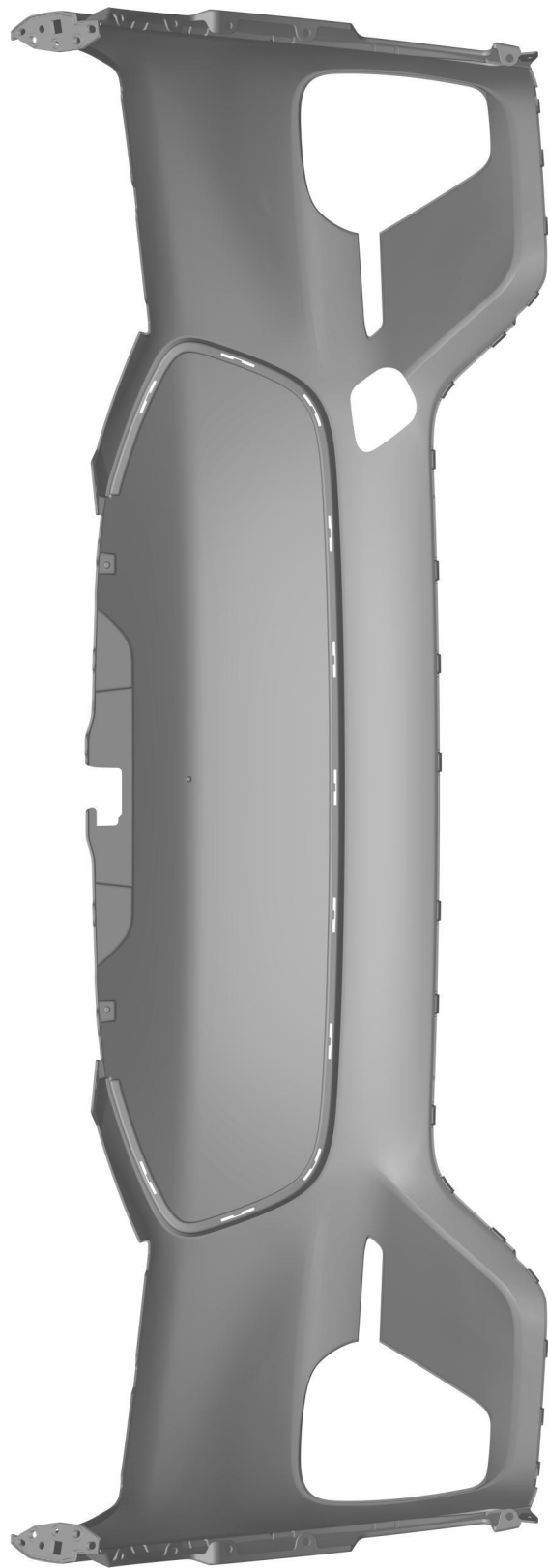

【後視圖】



【左側視圖】

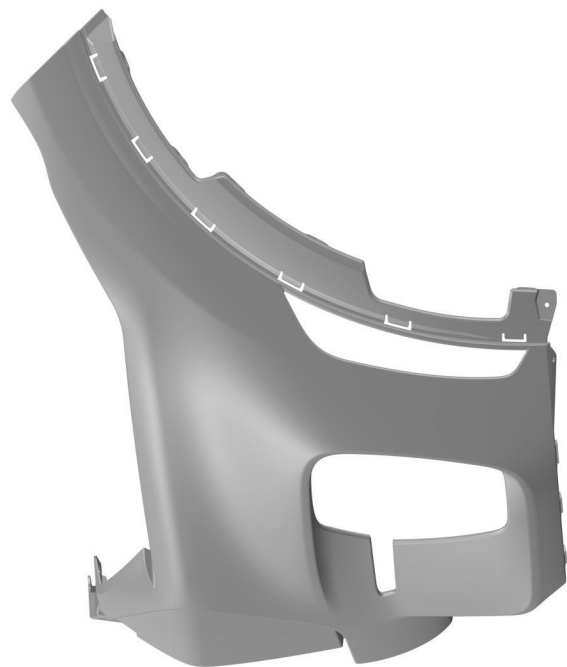

【右側視圖】

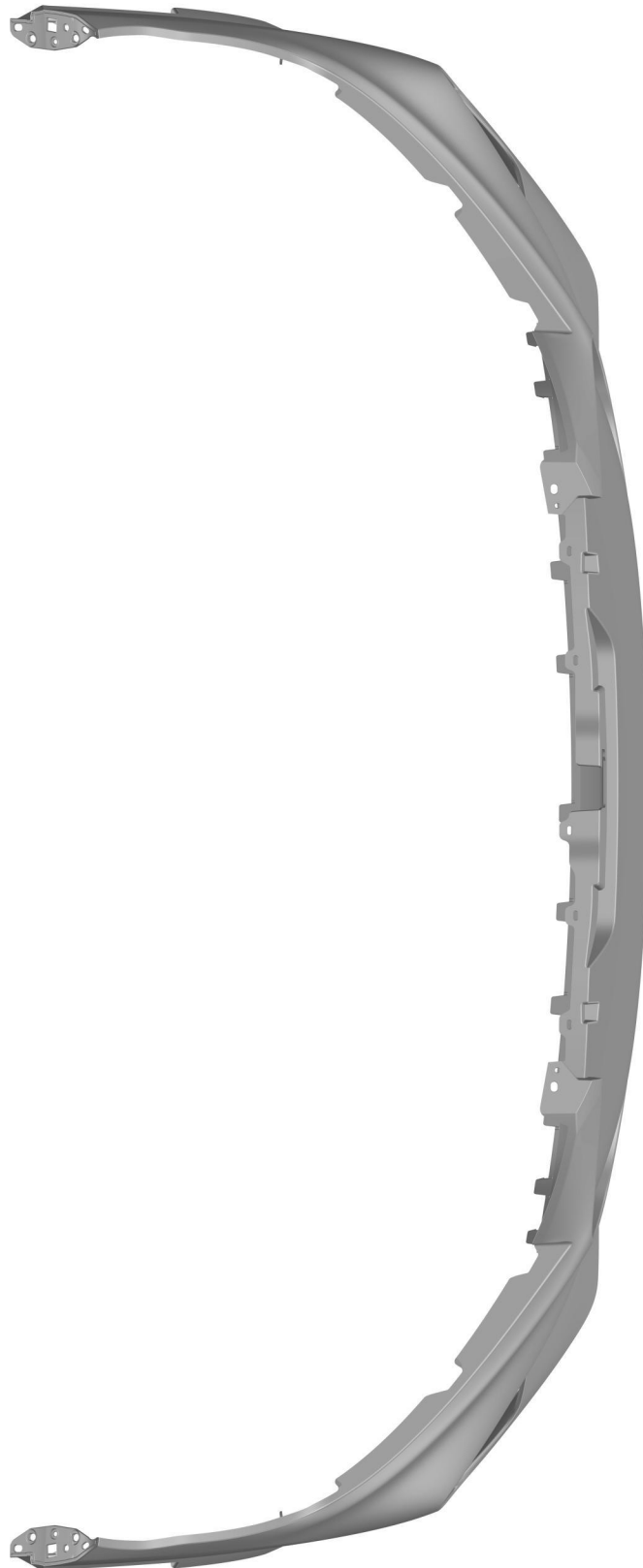

【俯視圖】

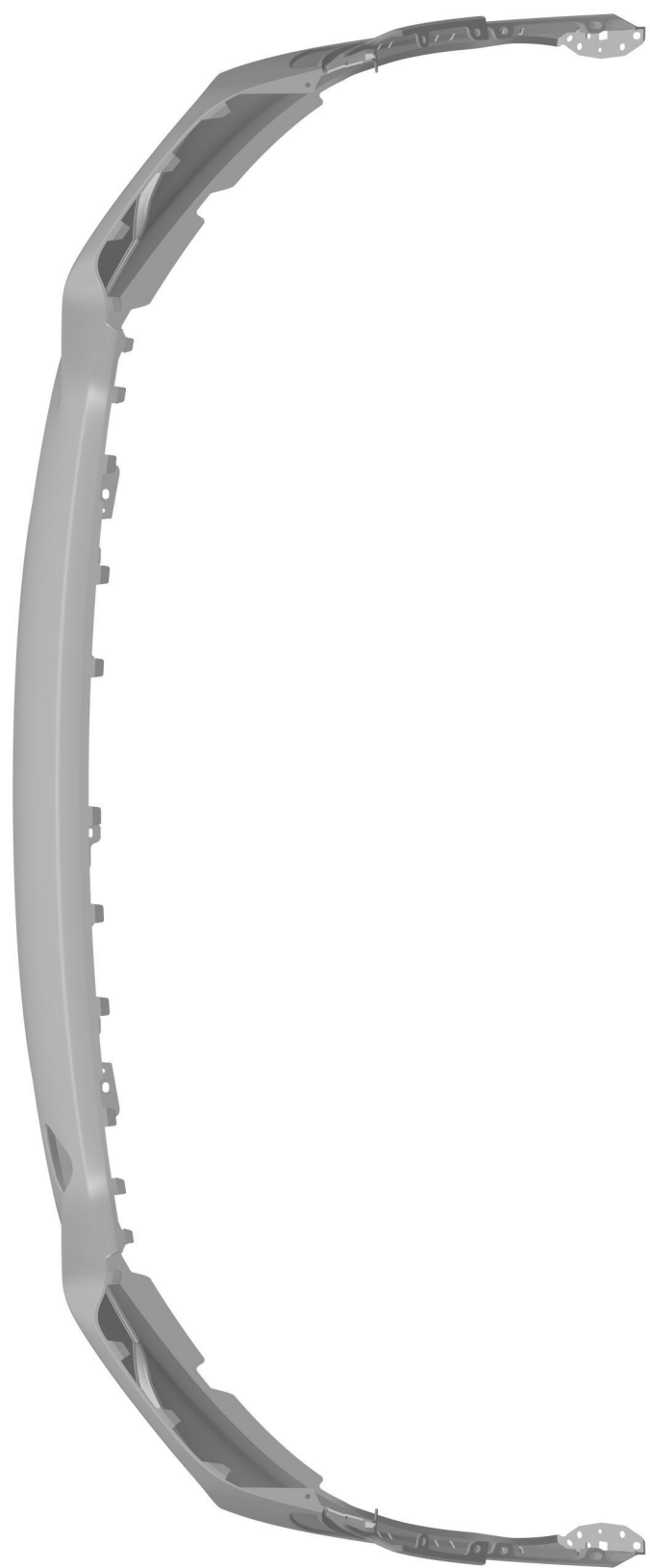

【仰視圖】