



FENDT

Fendt 500 Vario





Fendt 500 Vario.

- 4 De un vistazo.
- 6 Spotlights.
- 10 Motor.
- 14 Transmisión.
- 18 Sistema hidráulico.
- 24 Estructura.
- 28 Cabina.
- 34 Smart Farming.
- 42 Fendt Services.
- 48 Especificaciones técnicas.
- 50 Detalles tecnológicos.



De un vistazo.

Fendt 500 Vario - UNO ES SIMPLE: FendtONE

Las condiciones de la agricultura son cada vez más desafiantes, desde los fenómenos meteorológicos extremos hasta las directrices normativas más estrictas. En cambio, con el Fendt 500 Vario con FendtONE le ofrecemos algo que le facilita el trabajo, tanto en la máquina como en los trabajos de preparación y seguimiento en el campo. Además, el Fendt 500 Vario destaca por su excelente maniobrabilidad y claridad. No en vano, el Fendt 500 Vario es uno de los tractores polivalentes más populares: Potente en tracción, preciso en trabajos de mantenimiento, especialmente económico en consumo y cómodo y seguro en transporte.

- Segmento de potencia: 124 - 163 CV de potencia nominal (según ECE R120)
- FendtONE:
 - Nuevo entorno de trabajo para el operador en cabina (Onboard)
 - Funciones de planificación y gestión en oficina con FendtONE Offboard
- 3 variantes de elevador delantero hasta regulación de alivio
- Cabina VisioPlus con 3 versiones diferentes
- Gestión de cabeceras estándar Fendt TI
- Sistema de dirección Fendt Reaction
- Sistema de guiado Fendt Guide con selección de receptores
- Elección de numerosas funciones de Agricultura Inteligente / Smart Farming, como el Fendt TI Headland para un trabajo profesional en cabecera
- Software actualizable: Rendimiento que crece con usted

Motor		512 Vario	513 Vario	514 Vario	516 Vario
Potencia nominal ECE R 120	kW/CV	91/124	98/133	110/150	120/163



Fendt 500 Vario
Aspectos destacables.

Aquí encontrará las soluciones especiales de Fendt, las denominadas características claves Fendt, que marcan la diferencia y simplemente hacen que su trabajo sea cada día mejor.



1. Cabina VisioPlus

- Cabina espaciosa con un campo de visión de 77°
- Numerosos compartimentos de almacenamiento
- Cómodo asiento de acompañante

2. Entorno de operador FendtONE

- Nuevo reposabrazos con elementos conocidos por Fendt
- Asignación de botones flexible a través del Individual OperationManager (IOM)
- Hasta tres opciones de visualización: Salpicadero de 10", terminal de 12" en el reposabrazos, terminal de 12" escamoteable en el techo.
- Codificación por colores de los diferentes grupos de funciones, también en caso de re-asignación de funciones
- Joystick 3L con botón de marcha atrás

3. Elevador delantero Cat.2 con control de posición / alivio

- Elevador delantero totalmente integrado en el concepto del vehículo
- Ajuste permanente de la altura del implemento al terreno

4. Cargador frontal Fendt CARGO 4X/80 DW con tercera válvula

- Hasta tres funciones simultáneamente, por ejemplo, cuando se utiliza con pinzas para balas redondas: Bajar, voltear y abrir las pinzas para balas

5. Actualizaciones de software: siempre al día con la última tecnología

- Asegurar la ventaja técnica y la retención del valor de la máquina





6. Sistema de dirección Fendt Reaction

- Seguridad en la conducción en línea recta: el volante es guiado automáticamente a la posición central
- Dirección segura y sensible: Comfort de conducción como un coche/camión

7. Gestión de cabeceras Fendt TI

- Guardar secuencias recurrentes en cabecera y activarlas en el momento deseado
- Cree la secuencia de funcionamiento óptima manualmente cuando esté parado o grave y guarde mientras conduce
- Activación de la secuencia definida de pasos de trabajo con sólo pulsar un botón

8. Módulos Smart Farming - seleccionables individualmente

- Cuatro módulos entre los que puede elegir según sus necesidades: Sistema de Guiado - Agronomía - Telemetría - Control de máquina
- Cada módulo consta paquete básico con todas las aplicaciones de inicio necesarias



- Se puede ampliar según las necesidades con las opciones: Fendt Contour Assistant, Fendt TI Headland, Fendt Section Control y Fendt Variable Rate Control, y mucho más.

9. Paquete de Info-entretenimiento + sistema de sonido 4.1

- Sistema de manos libres: 8 micrófonos instalados en el techo para una acústica perfecta
- La mejor recepción de radio gracias a FM/AM/DAB+/HD y a la búsqueda permanente de emisoras mediante dos antenas
- Cuatro altavoces de alta gama y un subwoofer para una calidad de sonido superior
- Reproducción de MP3 a través de USB, AUX-IN o por Bluetooth directamente desde tu smartphone

10. Bloqueo automático del eje direccional

- Comportamiento de conducción estable en recta gracias al eje rígido direccional
- El eje direccional de los remolques se abre automáticamente dentro de un rango de velocidad seleccionable
- Sin bloqueo manual del eje direccional fuera del rango de velocidad seleccionado y cuando es necesario dar marcha atrás





Motor.

Alto Par, económico y limpio.
El dinámico y potente motor de 4 cilindros del Fendt 500 Vario impresiona por su económico consumo de combustible y AdBlue, al tiempo que cumple la actual etapa de emisiones Fase V.



- + Bajo regimen nominal a 2.100 rpm para optimizar el consumo de combustible
- + El control electrónico del motor permite un ajuste óptimo del mismo
- + Alto par para las más altas exigencias de rendimiento

- Amplio rango de potencia constante
- Característica de sobrecarga
- CommonRail - inyección múltiple con 1600 bar de presión de inyección
- Velocidad máx. a un régimen de motor reducido (1.700 rpm a 50 km/h o 1.400 rpm a 40 km/h)
- Alto par máximo de 699 Nm a 1.500 rpm (516 Vario)
- Incremento del par elevado (hasta un 36%)

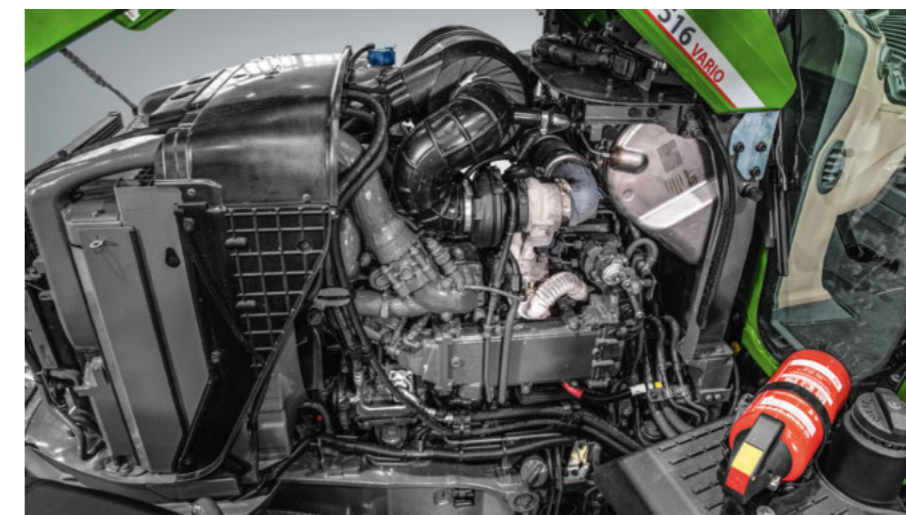

Características

- Deutz (TCD 4.1 L4) - 4,04 L. Cilindrada, 4 cilindros, tecnología de 4 válvulas
- Post-tratamiento gases de escape con recirculación externa de los gases de escape (EGR), catalizador de oxidación diésel (DOC), filtro de partículas diésel pasivo (DPF) y reducción catalítica selectiva (SCR)
- Turbocompresor con válvula de descarga controlada neumáticamente sin freno motor (para todos los tipos)
- Prefiltro de combustible con válvula termostática
- Capó con cerradura, sólo se puede desbloquear con la llave del vehículo



- + Características de rendimiento óptimas
- + Cumple con la etapa de emisiones Tier 4 final / Fase V
- + El diseño compacto permite una muy buena visión general
- + El control electrónico del motor garantiza una utilización óptima del mismo

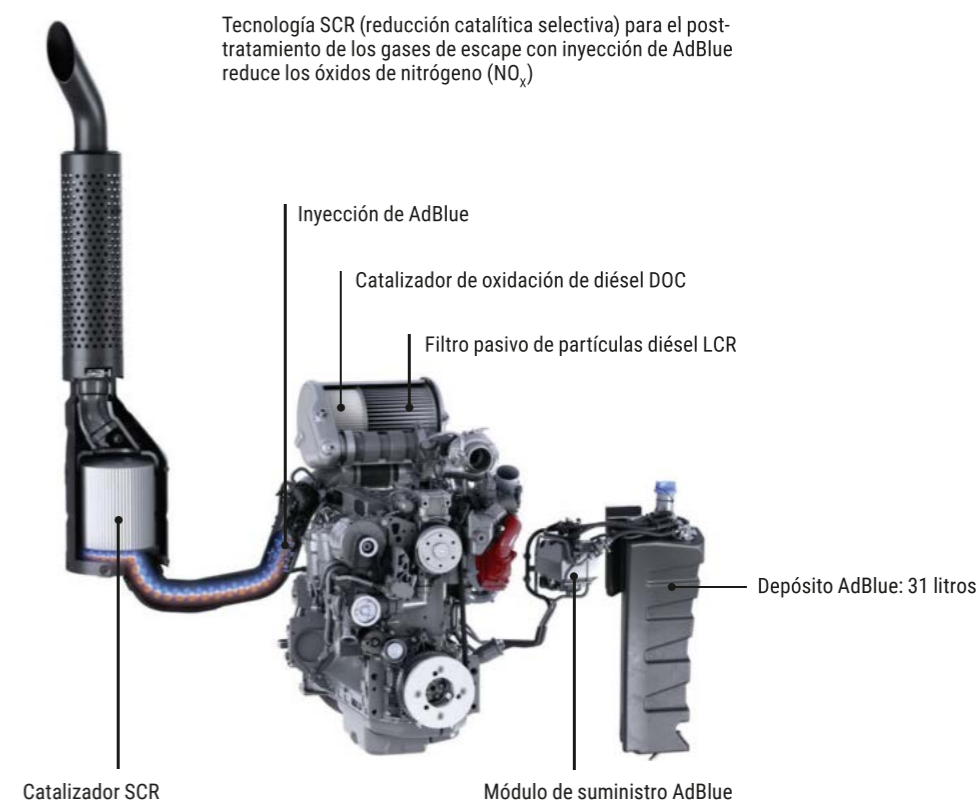



Transmisión.

Conduzca a la velocidad perfecta con una óptima economía en todo momento: Con la transmisión Fendt Vario, puede utilizar reservas de potencia que no están disponibles para las transmisiones Powershift.



Transmisión Vario ML 90 de eficacia probada

- Arranque y conducción sin tirones para una máxima flexibilidad
- Accionamiento continuo de 20 m/h a 50 km/h a un régimen reducido (1.700 rpm)
- Cambio de marcha adelante a marcha atrás completamente libre de desgaste mediante el giro de la bomba hidráulica
- Control sencillo de la transmisión mediante joystick, accionamiento electromecánico y eje de ajuste con pista de levas
- Funcionamiento automatizado mediante la función Cruise Control y el control de la carga límite 2.0

- Hidrostats de alto rendimiento con una eficiencia muy alta
- Conexión permanente por fricción
- Control independiente del régimen del motor/ TDF y velocidad de desplazamiento
- Circuitos de aceite separados para transmisión e hidráulico

Ventajas

- Alta eficiencia en el consumo de combustible gracias al ajuste automático de la transmisión y el motor (TMS) en función de la carga
- Bajo consumo de combustible durante los trabajos de transporte gracias a la reducción del régimen del motor a velocidad máxima

- Aprovechamiento óptimo del motor gracias a la regulación continua de la velocidad
- Cambio de aceite de la transmisión sólo cada 2000 horas
- No es necesario un aceite especial
- El control electrónico garantiza el ajuste o la supervisión óptima de la transmisión
- No hay entrada de suciedad a través del sistema hidráulico gracias a los circuitos de aceite separados

TDF de 3 Velocidades

- TDF con tres velocidades o TDF con brida con dos velocidades
- Conexión del cigüeñal y del eje de la TDF sólo a través de una etapa de engranaje
- Pre-selección electrohidráulica de la velocidad en el salpicadero o en el terminal
- Operación externa en ambos lados del guardabarros
- Control automático de la puesta en marcha
- Protección frente a sobre-cargas para proteger el motor
- Posibilidad de funcionamiento estacionario
- Perfil biselado y achaflanado para un montaje rápido y sencillo de los ejes cardán
- Alcanzar la velocidad nominal de la TDF ya a aprox. 1.940 rpm del motor (o 540 E a aprox. 1.500 rpm), por lo que el consumo de combustible es bajo



- + Las unidades TDF proporcional pueden funcionar a velocidad constante y, al mismo tiempo, a velocidad de desplazamiento variable
- + Combinaciones de implementos que ahorran tiempo y combustible gracias a la TDF delantera y trasera

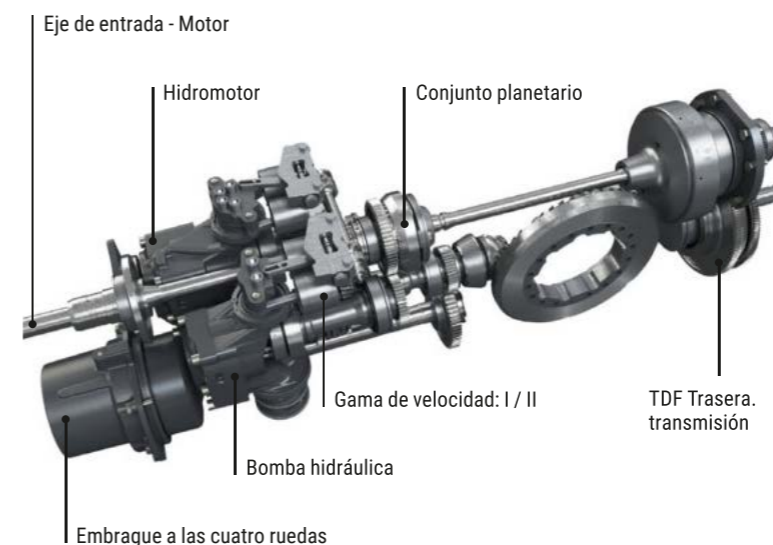



Sistema hidráulico.

Equipado con una moderna tecnología Load-Sensing, hasta siete válvulas electrohidráulicas y elevadores delanteros y traseros con una funcionalidad superior, el Fendt 500 Vario no deja lugar a dudas en lo que respecta al sistema hidráulico.



1. Características

- Power/Power+: Bomba estándar con detección de carga / load-sensing con capacidad de bombeo de 75 L./min. , opcional: 110 L./min.
- Profi/Profi+: Bomba estándar con sensor de carga con capacidad de bombeo opcional de 110 L./min., opcional: 158 L./min.
- Alta cantidad de aceite extraíble de 55 litros

- Balance por separado de la aceite de transmisión e hidráulico
- Óptima disposición ergonómica de los mandos para trabajar con el sistema hidráulico y los elevadores.
- Numerosas opciones de ajuste a través del terminal (asignación libre de lugares de funcionamiento, función de tiempo, ajuste de la cantidad de aceite,...)
- Pre-calentamiento del aceite hidráulico

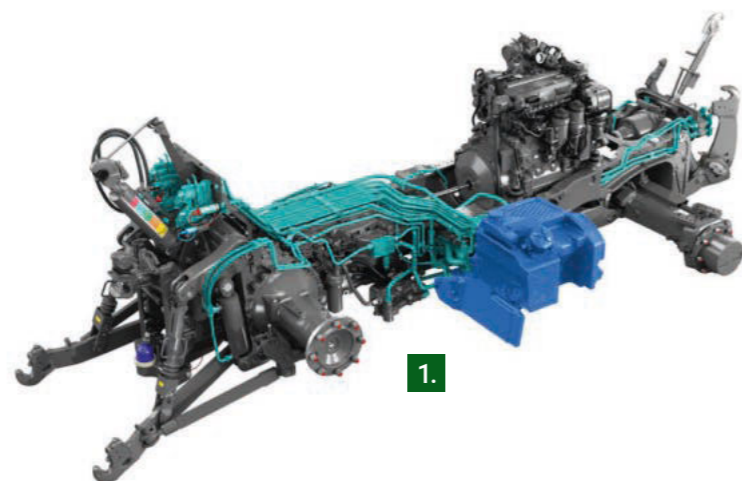

1.

2. Sist. Hidráulico de trabajo – Características de equipamiento

- Para Power/Power+: 4 válvulas de doble efecto máx. en total (Delantera 0/Trasera 4 o Delantera 1/Trasera 3)
- Para Profi/Profi+ : 7 válvulas de doble efecto máx. en total (Máx. 5 válvulas de doble efecto en la parte trasera y máx. 2 válvulas doble efecto en la parte delantera)
- Caudal ajustable de 0 a 100 L./min. para cada válvula (+ y - por separado)
- Conexión Power Beyond
- Acoplamiento de palanca DUDK opcionales (Estándar: UDK)
- Cantidad de aceite hidráulico extraíble: 55 litros
- Accionamiento externo disponible en ambos lados para una unidad de control adicional de libre asignación



- + Unidades de control de doble efecto con posición flotante
- + Numerosas opciones de ajuste
- + Manejo sencillo y cómodo a través de palanca de desplazamiento multifunción (proporcional), y palanca monomando en cruz o joystick 3L y módulos lineales

3. Bloqueo automático eje direccional

- Bloqueo y apertura automática del eje direccional del remolque por encima y por debajo de las velocidades definidas
- El eje direccional se bloquea siempre al dar marcha atrás
- Activación y ajuste del rango de velocidad (límite inferior: 0 - 3 km/h; límite superior 10 - 25 km/h) y asignación de la válvula hidráulica en el terminal
- Posibilidad de anulación automática

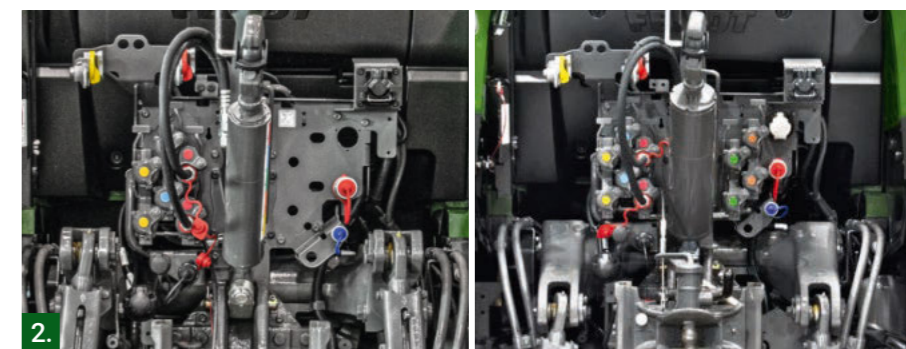

Power/Power+

Profi/Profi+

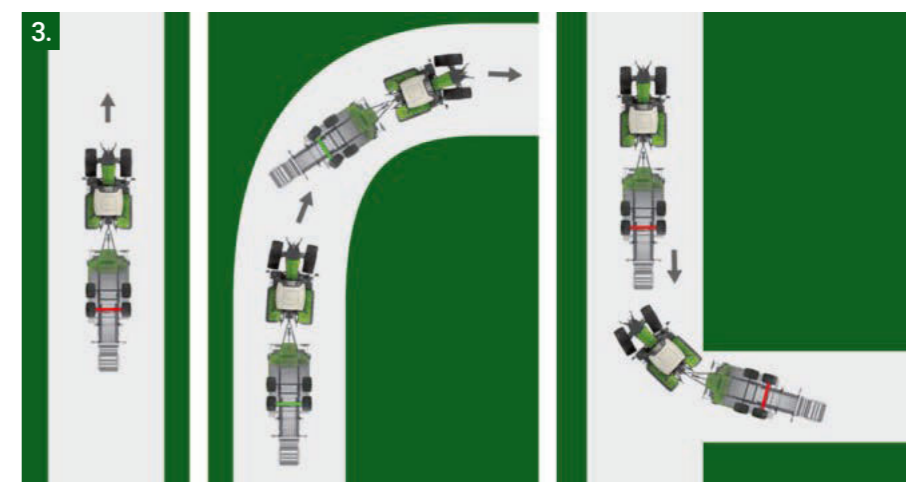

3.



2. Elevador delantero Comfort con control de posición y control de alivio

- Regulación activa de la presión de alivio
- Efecto de alivio ajustable gracias a la válvula de alivio de presión
- ajuste fácil y cómodo del efecto de alivio en el terminal
- Sensor de posición en el elevador delantero para detectar desniveles
- No son necesarios los muelles de descarga de la segadora

Ventajas

- Gran capacidad de elevación para una amplia gama de aplicaciones
- Diseño compacto
- Sin restricciones del sistema hidráulico de trabajo debido a la elevador delantero (válvula hidráulica propia)
- Brazo de enganche inferior es rápidamente plegable y desmontable
- Amortiguación pasiva de las vibraciones mediante un acumulador de nitrógeno
- Gran diversidad de variantes para diferentes áreas de aplicación
- Mayor facilidad de fijación del dispositivo gracias a su funcionamiento externo
- Fácil manejo y ajuste mediante balancín proporcional, ruleta giratoria para control de profundidad, función Memo (para la versión con control de posición) y terminal
- Control de alivio, por ejemplo, para la segadora frontal (también con Power/Power+);
- Ahorro de combustible, protección del suelo, estabilidad direccional
- El control también es posible con la palanca de desplazamiento
- Protección de los vástagos de los cilindros mediante fuelles, por ejemplo, contra impactos de piedras

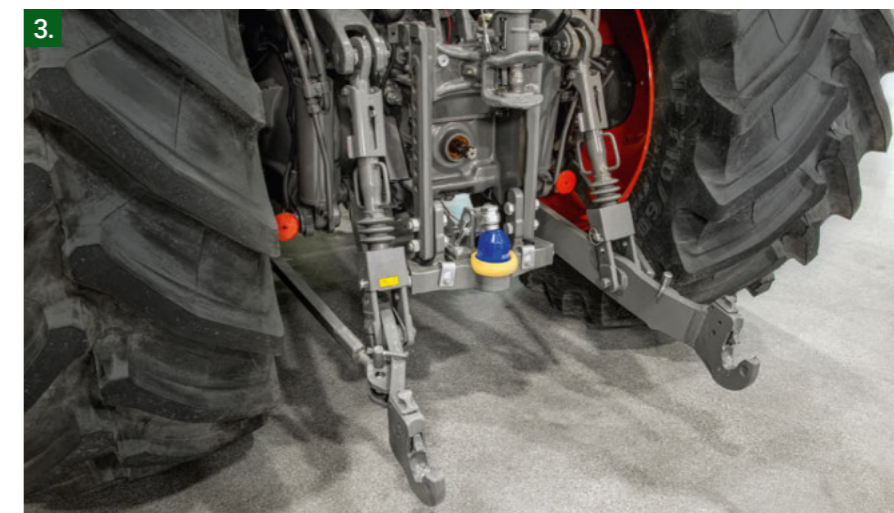

3. Elevador trasero

- Alta capacidad de elevación: 7.890 daN
- Elevador trasero con accionamiento proporcional mediante tecla basculante, ruleta giratoria para la regulación de la profundidad, 2 posiciones de memorización
- Cilindros de simple efecto con función de bloqueo mediante dispositivo de bloqueo mecánico
- Elevador trasero de simple efecto para Power/Power+
- Cilindros de doble efecto opcionales en Profi/Profi+
- Control externo trasero en los guardabarros izquierdo y derecho
- Tirantes de elevación de los brazos y tensores laterales reforzados
- Amortiguación activa de las vibraciones para los desplazamientos por carretera con implementos
- Descenso compensado en función de la carga
- Cambio sin herramientas entre las Cat. 2/3 mediante el reposicionamiento de los bulones

Ventajas

- gran capacidad de elevación para todas las aplicaciones
- Accionamiento externo en ambos lados para facilitar el enganche y desenganche de los implementos
- Amortiguación de las vibraciones para un mayor confort de conducción incluso con implementos pesados
- Fácil manejo y ajuste a través del módulo de control del elevador eléctrico y el salpicadero central / terminal
- Alto confort de funcionamiento
- Descenso compensado por la carga para una velocidad de bajada constante incluso con pesos variables de los aperos (por ejemplo, sembradora)
- El manejo del elevador eléctrico también es posible a través de la palanca de desplazamiento

1. Elevador delantero

- Gran capacidad de levantamiento: 3.420 daN
- Válvula hidráulica independiente para el Elevador delantero (separada del sistema hidráulico de trabajo)

Variantes:

- Sin Elevador delantero
- Soporte de contrapeso confort
- Elevador estándar de simple efecto
- Elevador delantero Comfort con cilindros de doble efecto y control de posición
- Elevador delantero Comfort con cilindros de doble efecto, control de posición y control de alivio (también posible con Power/Power+)



Imagen mostrada Fendt 700 Vario



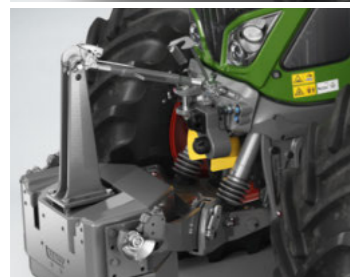
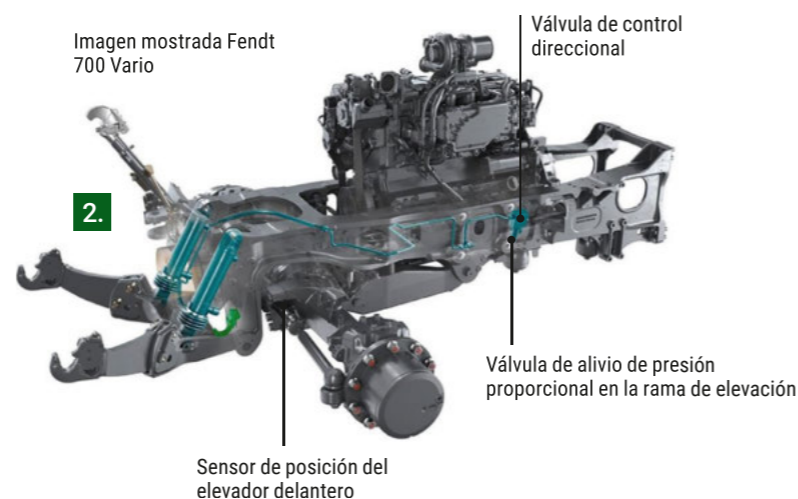

Estructura.

El diseño de medio bastidor ahorra espacio en el Fendt 500 Vario creando espacio para la suspensión con brazo oscilante longitudinal, que se caracteriza por un especialmente elevado confort de conducción.



Dirección superpuesta VarioActive

- En combinación con los equipos Power+/Profi+
- En cabeceras se realiza un bloqueo completo de las ruedas con un giro del volante
- La dirección superpuesta utiliza la misma válvula de dirección que Fendt Guide
- Tractores con dirección superpuesta activa sólo a un máximo de 25 km/h
- Hasta 8 km/h la dirección superpuesta no tiene ninguna restricción, de 8 a 18 km/h la dirección superpuesta se reduce linealmente



Sin VarioActive:
1 giro del volante = 26,6°.

con VarioActive:
1 vuelta de volante = 43,3°.

Mayor confort de conducción
Combinación inteligente de 5 sistemas para un máximo confort de conducción y trabajo:
Chasis - sistemas de suspensión.

1. Suspensión del eje delantero con control de nivel: Para un confort de marcha constante, independiente de la carga, debido a la regulación del nivel

2. Suspensión en cabina: Cabina con suspensión mecánica o neumática y asiento del conductor suspendido

3. Elevador trasero con amortiguación activa de las vibraciones: La compensación de las vibraciones del implemento trasero evita el balanceo: Eje delantero con carga homogénea - plena direccionalidad

4. Elevador delantero con amortiguación de las vibraciones mediante un acumulador de nitrógeno: Evita el balanceo, protege el equipo y garantiza la seguridad y el confort de la conducción con cargas pesadas

5. Sistema de dirección Fendt Reaction con par de recuperación: Sistema de dirección controlable con sensibilidad para una estabilidad direccional segura





Cabina.

La cabina Fendt VisioPlus es un verdadero milagro de visibilidad y espacio. El nuevo entorno de operador FendtONE garantiza una mayor funcionalidad, personalización y ergonomía. Inmediatamente aquí se sentirá como en casa.



2. Variantes de cabina

Elección entre tres variantes de cabina:

- Cabina panorámica VisioPlus: Parabrisas delantero y lateral derecho de la cabina no se pueden abrir; se atraviesan completamente
- Cabina panorámica VisioPlus + puerta derecha: Parabrisas continuo, puerta izquierda y derecha
- Cabina estándar VisioPlus: Puerta derecha y parabrisas abiertos (el lado derecho continuo sin pilar B se convierte en puerta)



3. Suspensión de cabina

Elección entre dos variantes:

- Mecánica: Dos rodamientos cónicos delante, barra Panhard, dos elementos de suspensión mecánica detrás
- Neumático: Dos rodamientos cónicos en la parte delantera, barra Panhard, dos elementos de muelle neumáticos en la parte trasera, control de nivel integrado

Visión general - Cabina VisioPlus

- Filosofía operativa FendtONE
- La cabina de VisioPlus en 3 versiones diferentes
- Espejo retrovisor compacto con componente gran angular integrado de estándar
- Opcional: Espejo retrovisor grande, regulable eléctricamente y calefactado, con espejo gran angular regulable y calefactado por separado
- Aire acondicionado o climatización automática
- Salpicadero gira con la columna de la dirección
- Varios compartimentos y opciones para almacenamiento
- Inmovilizador opcional con llave codificada
- Varios sistemas de suspensión
- Innovadora iluminación cruzada

1. Ventajas cabina VisioPlus

- Cabina de dimensiones ideales: 6,1 m² de superficie acristalada, 2.520 L. de volumen, 77° de campo de visión
- Mayor rendimiento del conductor gracias a un óptimo confort de conducción y manejo
- Bajo nivel de ruido y excelente visibilidad panorámica para un trabajo cómodo
- Una amplia gama de opciones de equipamiento para todas las necesidades
- Sistemas de suspensión neumática
- Instalaciones de almacenamiento para comida y lugar de trabajo ordenado
- Kit de seguridad con botiquín de primeros auxilios, chaleco de seguridad y triángulo de advertencia
- Luces de trabajo cruzadas para una mejor visibilidad en la oscuridad sin sombras

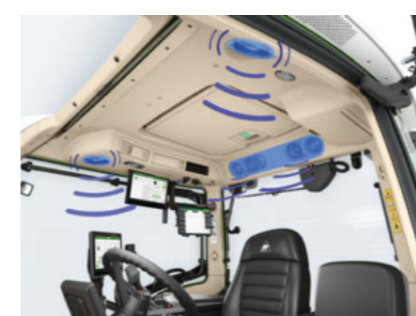

- + Sistema de infoentretenimiento orientado al futuro con muchas opciones de ampliación
- + Sonido perfectamente equilibrado en la cabina
- + Máximo confort de funcionamiento
- + Integración completa en el vehículo

4. Info-entretenimiento - Visión general

Plataforma electrónica de entretenimiento y comunicación: el paquete de info-entretenimiento incluye cuatro componentes:

- Kit de manos libres de alta gama
- La más alta calidad de recepción de radio en todo el mundo
- Conexión de una amplia gama de fuentes de audio externas
- manejo totalmente integrado mediante terminal o mando giratorio en el reposabrazos

Sistema de sonido en varias etapas de expansión:

El paquete de infoentretenimiento incluye cuatro componentes integradores:

- Paquete Info-entretenimiento: 4 altavoces Premium
- Paquete Info-entretenimiento + Sistema de sonido 4.1 (de Profi): 4 altavoces premium más subwoofer integrado en la barra de sonido



Líneas de equipos con diferentes Settings

Para cada variante de equipamiento se pueden seleccionar dos Settings diferentes. Todas las ilustraciones muestran el equipamiento estándar y el elevador delantero disponible opcionalmente.

4 líneas de equipamiento diferentes

- Power
 - Power+
 - Profi
 - Profi+
- con „+“ preparación de Sist. Guiado incluido siempre (Paquete básico de guiado)
 - Se pueden seleccionar dos Settings diferentes (Setting 1 y Setting 2) para cada línea de equipo.
 - Selección de la línea de equipamiento deseada justo al inicio de la configuración del vehículo
 - Nuevo diseño como marca de identificación de que el vehículo está equipado con el nuevo entorno de operador FendtONE



Power Setting 1

- Opcional: con terminal en el reposabrazos
- Sin palanca monomando en cruz
- Un par de interruptores basculantes (módulo lineal) para accionar las válvulas hidráulicas



Power Setting 2

- Opcional: con terminal en el reposabrazos
- Palanca monomando en cruz



Power+ Setting 1

- Terminal 12" en reposabrazos
- Palanca monomando en cruz
- Un par de interruptores basculantes (dos módulos lineales) para accionar las válvulas hidráulicas



Power+ Setting 2

- Terminal 12" en reposabrazos
- Joystick 3L
- Un par de interruptores basculantes (dos módulos lineales) para accionar las válvulas hidráulicas



Profi Setting 1 / Profi+ Setting 1

- Terminal 12" en reposabrazos
- Palanca monomando en cruz
- Dos pares de interruptores basculantes (cuatro módulos lineales) para accionar las válvulas hidráulicas



Profi Setting 2 / Profi+ Setting 2

- Terminal 12" en reposabrazos
- Joystick 3L
- Dos pares de interruptores basculantes (cuatro módulos lineales) para accionar las válvulas hidráulicas





Smart Farming.

Hoy en día, un tractor es mucho más que acero y hierro. Las soluciones de tecnología inteligente garantizan que la flota de vehículos se pueda utilizar con la mayor eficiencia posible.

FendtONE Offboard.

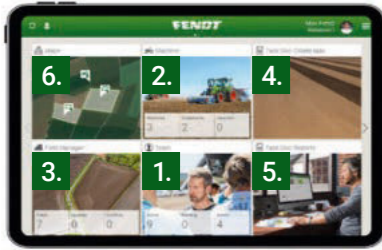

1. Gestión clara del equipo

- Visión general de los empleados y sus funciones en la explotación (propietario, conductor, aprendiz, etc.)
- Diferentes permisos para diferentes funciones en FendtONE (lectura, escritura, sin acceso)
- Definición de las fechas de finalización de las cuentas

2. Gestión eficiente de máquinas

- Visión general centralizada de la flota de máquinas
- Información de telemetría como posición, horas de funcionamiento, códigos de avería, nivel de AdBlue y combustible
- Información de servicio, información de garantía, gestión de licencias

3. Gestión precisa de los campos

- Límites de campo y líneas de guiado uniformes en todas las máquinas gracias a un intercambio de datos rápido y sin fisuras
- Optimización de líneas AB en términos de número y longitud de las líneas de guiado, así como el solapamiento

4. Creación sencilla de tareas

- Cree pedidos con solo unos pocos clics
- Transmisión inalámbrica a la máquina
- Fácil coordinación del trabajo con el personal: asignación clara de tareas e informes.

5. Informe completo de la tarea

- Informe de tarea claro que incluye datos relevantes de maquinaria, campo y agronomía
- Ahorro de tiempo en documentación
- Visualización relacionada con el pedido de datos de la máquina y la agronomía (velocidad de conducción, rpm del motor, tasa de aplicación, desviación del valor objetivo, etc.) en mapas térmicos.

6. Gestión inteligente de la ubicación

- Fácil localización de los lugares relevantes para la explotación (campos, entradas a los campos, instalaciones de la explotación, silos) a través de la navegación basada en Google Maps
- Fácil localización de máquinas
- Acceso a datos meteorológicos para apoyar la planificación de medidas.

1. Más áreas de visualización

- Salpicadero digital de 10": visualización flexible de datos importantes como el ordenador de a bordo, asignación de teclas, etc.
- Terminal 12" en reposabrazos y interior del techo: visualización individual del funcionamiento del tractor, sistema de guiado, dispositivos ISOBUS, info-entretenimiento, etc.

2. Más opciones operativas

- Joystick multifunción: más botones de libre asignación (también para las funciones ISOBUS)
- Joystick 3L: Hasta 27 funciones distribuidas en hasta tres niveles operativos (también para funciones ISOBUS y manejo de cargador frontal con 3ª función. válvula)
- Botones de libre asignación en el reposabrazos
- No se necesitan elementos de control adicionales (terminales, joysticks)

3. Personalizable

- Creación de perfiles de usuario para guardar la configuración al cambiar de conductor
- Asignación de derechos de administrador
- Personalización de las superficies de visualización
- Asignación libre de las teclas y retroalimentación visual para evitar errores operativos



FendtONE Onboard.



4. Manejo sencillo

- Todos los elementos de control en un solo lugar
- Manejo intuitivo (similar a Smartphones y Tablets)
- Estructura de menú plana para encontrar fácilmente funciones individuales
- Codificación de colores de los distintos grupos funcionales
- Funcionamiento proporcional de los elevadores electrónicos
- Accionamiento proporcional de las válvulas hidráulicas en el joystick multifunción
- Visualización de mensajes en texto plano

5. Garantía de futuro

- Gran capacidad de almacenamiento
- Más interfaces
- Alta conectividad



Sistema de Guiado.

Paquete básico de sist. de guiado

- Incluye la preparación del tractor para el sistema de guiado y la aplicación Fendt Guide.

Opción

- Elección de diferentes receptores (NovAtel o Trimble)
- Fendt Contour Assistant
- Fendt TI Headland (Fendt TI Auto + Fendt TI Turn Assistant)

1. Selección de receptores con la FendtGuide

- Son posibles 2 receptores GNSS diferentes:
 - Receptor NovAtel
 - Receptor Trimble
- Cada empresa puede seleccionar individualmente el receptor que mejor se adapte a sus necesidades.



- + Alivio para el conductor: concentración total en el implemento, fácil control de la zona ya trabajada
- + Potencial de ahorro: Mayor rendimiento de la superficie gracias al aprovechamiento total de la anchura de trabajo, al mismo tiempo que se minimizan los solapamientos no deseados y, por tanto, se reducen los recursos operativos necesarios.
- + Gestión sostenible de la tierra: minimización de la compactación del suelo mediante la reducción del número de pasadas y la optimización de las operaciones de giro

Fendt Contour Assistant – Asistente de contorno

- El Fendt Contour Assistant complementa los tipos de curvas de nivel conocidos con las curvas de nivel
 - Segmentos de contorno
 - Pasada única
 - Tramos de pasada única
- Disponible como opción de software para la variante de equipamiento Profi+

Fendt TI Headland

- Paquete completo para trabajos profesionales en cabecera
- Consta de las dos funciones
 - Fendt TI Auto
 - Turn Assistant Fendt TI
- Requisito: Fendt Guide (paquete básico de guiado, receptor)

Agronomía.

Paquete básico de agronomía

- El paquete básico de Agronomía incluye el sistema de documentación relacionado con el pedido Fendt TaskDoc y el componente externo asociado
- Incluye una licencia de servidor TaskDoc de tres años, necesaria para la transferencia móvil de datos entre el FendtONE Offboard (o un sistema de gestión agrícola) y el tractor.

Opción

- agrirouter

agrirouter

- Plataforma de intercambio de datos basada en la web que permite la transferencia de datos entre fabricantes de máquinas y software agrícola
- Mediante una cuenta agrirouter, los datos agronómicos pueden enviarse de forma inalámbrica desde un FMIS al terminal Fendt y viceversa.
- Transmisión de datos en formato estandarizado



• Puede utilizarse junto con FendtONE:

- A través del agrirouter, también se pueden conectar otros sistemas de gestión agrícola a FendtONE >> intercambio de datos inalámbrico entre el terminal Fendt y otros FMIS*.

Requisito previo

- Paquete básico de agronomía

*) si el respectivo fabricante de tecnología o equipos agrícolas es miembro del consorcio agrirouter. Más información en www.my-agrirouter.com



- + Visión general de trabajos y tareas
- + Documentación simplificada de los tareas y del trabajo de campo
- + Documentación completa del trabajo de campo
- + También preparado para futuros requerimientos de documentación



NovAtel SMART7



Trimble AG-482



Telemetría.

Paquete básico de telemetría

El paquete básico de telemetría incluye todos los componentes para el uso de la solución de telemetría Fendt Connect

- Caja ACM
- Licencia para un uso de cinco años de Fendt Connect
- Aplicación web y app de Fendt Connect

El producto Fendt Smart Connect puede pedirse como opción (sin coste).

Fendt Connect

- Fendt Connect es la solución central de telemetría para las máquinas Fendt
- Con Fendt Connect, se registran y evalúan los datos de la máquina para que las explotaciones agrícolas y los contratistas puedan supervisar, analizar y optimizar el estado y el uso de sus máquinas.
- Gracias a la transmisión de datos móviles (4G/LTE), se pueden recuperar los datos actuales de la máquina independientemente de su ubicación, a través del PC de la granja, Tablet o Smartphone.

Fendt Smart Connect

- Fendt Smart Connect puede añadirse como opción al paquete básico de telemetría (de forma gratuita).
- Fendt Smart Connect permite visualizar los parámetros de la máquina en el iPad, por ejemplo, el régimen del motor, el deslizamiento, el consumo de combustible y AdBlue, la carga del motor, etc.
- Además de la radio móvil, la ACM Box está equipada con su propia WLAN, que permite la transferencia de datos a la aplicación gratuita Fendt Smart Connect.
- Con Fendt Smart Connect, el conductor dispone de una superficie de visualización adicional que puede adaptarse individualmente
- No hay almacenamiento permanente de datos

Control de máquina.

Paquete básico de control de máquinas

- Requisito para otras funciones de ISOBUS
- Control sencillo e intuitivo de los implementos ISOBUS a través de una interfaz estandarizada e independiente del fabricante Norma ISO 11783
- El terminal del tractor y el implemento se conectan mediante una toma de corriente en la parte trasera

Opción

- Fendt Section Control (SC) – Control de Secciones
- Fendt Variable Rate Control (VRC) – Control de dosis variables
- Fendt Implement Management (TIM) – Gestión de implementos Fendt
- Control unidad frontal

Fendt Section Control – Control de sección

- El control de secciones es el control automático de secciones para los aperos ISOBUS.
- Esta función es posible gracias al Task Controller Section Control (TC-SC).
- El controlador de tareas documenta dónde se ha procesado ya la zona y transmite las órdenes de conmutación necesarias a la computadora de trabajo de la máquina, que conmuta las secciones en consecuencia.
- Modo cabecera: posibilidad de trabajar primero el interior del campo y luego la cabecera
- Requisitos previos: FendtGuide, activación del TC-SC en el tractor Y en el apero



Fendt Variable Rate Control (VRC) – Control de dosis variable

- El control de la tasa variable (VRC) es el control específico de la tasa de aplicación de insumos (semillas, productos de protección de cultivos o fertilizantes).
- Base: mapa de aplicación creado de antemano con la ayuda de un FMIS
- El mapa de aplicación se transfiere a la máquina como parte de un pedido en forma de archivo ISO-XML a través de la radio móvil o del USB (el formato Shape también es compatible, pero sólo se puede transferir a través del USB)
- El controlador de tareas TC-GEO ajusta automáticamente las tasas de aplicación especificadas en función de la posición.
- Tras la finalización del pedido, envío de un informe de pedido con las cantidades realmente aplicadas en el SIGF
- Requisitos previos: Fendt Guide, paquete básico de agronomía, Fendt Section Control y activación para el estándar ISOBUS TC-GEO para el tractor y el implemento.

Fendt Implement Management (TIM) - Gestión de implementos Fendt

- La gestión de implementos del tractor (TIM) permite que un implemento controle automáticamente ciertas funciones del tractor, como su velocidad de avance o distribuidores hidráulicos.
- Esto es posible en cuanto tanto el tractor como el implemento están equipados con la función ISOBUS TIM.
- Con la ayuda de TIM, el implemento optimiza su propia carga de trabajo, el conductor se ve aliviado y el equipo trabaja de forma más productiva.
- La gestión de aperos de Fendt (TIM-Dirección) permite a la máquina recibir órdenes de dirección de un implemento.



Fendt Services.

Una máquina Fendt es un producto de alta tecnología que satisface las más altas exigencias. Por ello, los socios comerciales certificados de Fendt ofrecen un servicio de primera clase.



Contacte con el socio de servicio certificado las 24 horas del día a través de la línea directa de emergencia





El mejor producto bajo el mejor escudo protector.

Servicio y prestaciones de primera clase:

- Distancias cortas entre nuestro personal de servicio certificado y usted
- Disponibilidad de repuestos 24/7 durante la campaña
- Garantía de 12 meses para los recambios originales Fendt y su instalación

Calidad 100 %. Servicio 100 %: Fendt Services

- Servicio de demostración Fendt
- Formación de operadores Fendt Expert
- AGCO Finance - Ofertas de financiación y alquiler
- Fendt Care - Mantenimiento y extensión de garantía
- Fendt Certified - Programa de equipos usados

Fendt Certified / Fendt Care.

Asegure hoy las operaciones del mañana.

Servicio de demostración Fendt

- Sentarse y probarlo en lugar de limitarse a hablar de ello
- Base para una óptima toma de decisiones

Formación de operador Fendt Expert

- Formación práctica exclusiva con formadores profesionales
- Optimización de la eficiencia económica al conocer todas las funciones y aprovechar todo el potencial de rendimiento de la máquina Fendt

Modelos de financiación y alquiler individual

- Financiamiento crediticia de AGCO Finance con condiciones atractivas y plazos flexibles
- Ofertas de alquiler a medida a través de los socios comerciales Fendt



Fendt Certified - Programa de máquinas de usadas

Máquina agrícola usada de alta calidad probada y calidad Fendt certificada

Ventajas:

- Certificación según exigentes estándares de calidad
- Elaborado control entrante (tecnología, desgaste, aspecto)
- Mantenimiento cuidadoso de las piezas de desgaste
- De ser necesario, sustitución, limpieza y pintura de los componentes
- Garantía de un año (ampliable)

Fendt Care - Mantenimiento y garantía extendida

- Servicio de reparación y mantenimiento personalizado que va más allá de la garantía legal
- Condiciones flexibles
- Tarifas flexibles con y sin franquicia
- Montaje exclusivo de piezas originales con calidad de serie garantizada y fiabilidad funcional probada para una retención óptima del valor de la maquinaria Fendt



Planificación a largo plazo.









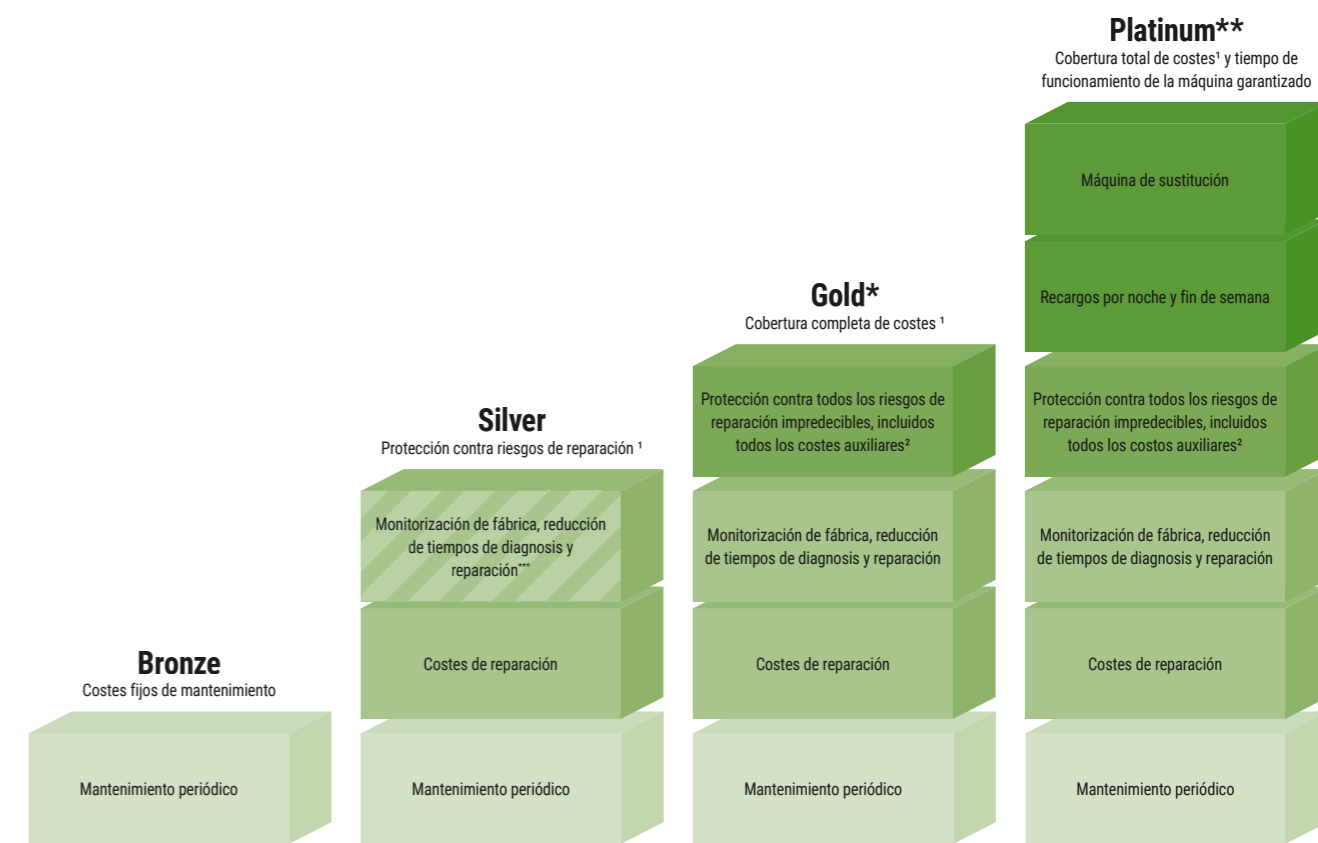
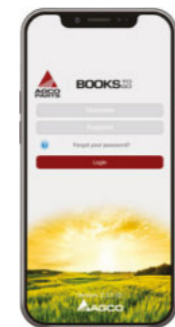

Tarifas Fendt Care

- Amplia gama de servicios para garantizar la seguridad operativa y el riesgo de reparaciones en máquinas nuevas.
- Control total de costes con el mejor servicio
- Soluciones a medida para la flota de vehículos, desde contratos de mantenimiento hasta paquetes completos sin preocupaciones que incluyen máquinas de sustitución

Aplicación para Smartphones: "AGCO Parts Books to go".

- Encuentre piezas de repuesto de forma rápida y sencilla y solicítelas directamente
- Descárgelo desde App Store y Google Play Store
- Acceda a los datos a través del socio de ventas Fendt



	Ventajas de costes con Fendt Connect (opcional)		Solo para tractores con Fendt Connect	
Disponible para	Gama Full-Line de Fendt	Gama Full-Line de Fendt	Tractor de ruedas con Fendt Connect y mcargadora telescópica ^a	Tractor de ruedas con Fendt Connect
Beneficio para el cliente (Franquicia)	Seguridad operativa de la máquina	Cobertura contra grandes pérdidas ² (490 €) Cobertura integral con condiciones atractivas (190 €) Cobertura completa con control total de costes (0 €)	Cobertura completa con control total de costes, incluidos todos los costes adicionales (0 €)	Cobertura completa con control total de los costes, incluidos todos los costes adicionales y tiempo de funcionamiento garantizado de la máquina (0 €)
Cobertura máxima - Extensión de garantía	 8 años / 8.000 HF	 5 años / 3.000 HF	 5 años / 5.000 HF	 3 años / 2.000 HF ⁴
		 3 años / 4.000 HF ³	 3 años / 25.000 Pacas ⁴	 5 años / 50.000 Pacas
		 8 años / 4.000 H Bomba	 5 años / 8.000 HF	 5 años / 750 HF ⁷

HF = horas de funcionamiento; H = horas; ¹ excepto por uso y desgaste; ² gastos de viaje, rescate / remolque, localización de averías con herramientas de diagnóstico adicionales, uso de dinamómetro, aceites y filtros cuando se repara el motor / transmisión; ³ sólo disponible para máquinas autopropulsadas & RG300 & Momentum; ⁴ sólo dispositivos compatibles con ISOBUS; ⁵ sólo PR, VR & XR; ⁶ incluido Roller; ⁷ sólo Momentum 16 & 24; ⁸ Tarifa Gold para cargadoras telescópicas también disponible sin Connect; ⁹ Tarifa Gold sólo disponible en DE/FR/GB/IT/BG/CZ/EE/HR/HU/LT/LV/LI/MD/RO/RS/SE/SI/SK/UA/AT/LU/NL/CH/BE/BY/NO/PL/DK; ¹⁰ Tarifa Platinum sólo disponible en DE, EN, FR; ¹¹ opcional con Fendt Connect



Variantes de equipamiento y datos técnicos.

Estimados clientes:

nuestro objetivo en Fendt es proporcionarle las máquinas y soluciones más innovadoras para que pueda realizar su trabajo de forma aún más eficiente y cómoda. Desarrollamos constantemente nuestros productos y sus detalles de equipamiento. Por ello, puede conseguir todos los datos técnicos y variantes de equipamiento actualizados diariamente en nuestra web.



Simplemente escanee el código QR
o siga este enlace:
fendt.com/500-vario-data



Lastrado eje delantero:

- 400 kg
- 870 kg
- 1250 kg

Lastrado eje trasero:

- 2 x 200 kg
- 2 x 300 kg
- 2 x 600 kg

Detalles tecnológicos.

Dispositivos de enganche*

- Acoplamiento de enganche de remolque comunes ajustables en altura mediante corredera con 2 Tn. de carga vertical (anchura del soporte: 312 mm)
- Sistema modular para remolques inferiores de hasta 3 Tn. de carga vertical
- Protección contra caídas para los enganches de remolque ajustables en altura
- El guardabarros sirve como cubierta de la TDF

*Específico del país

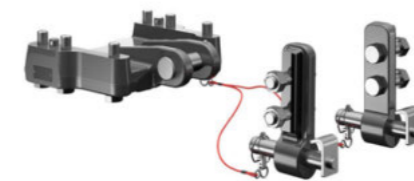
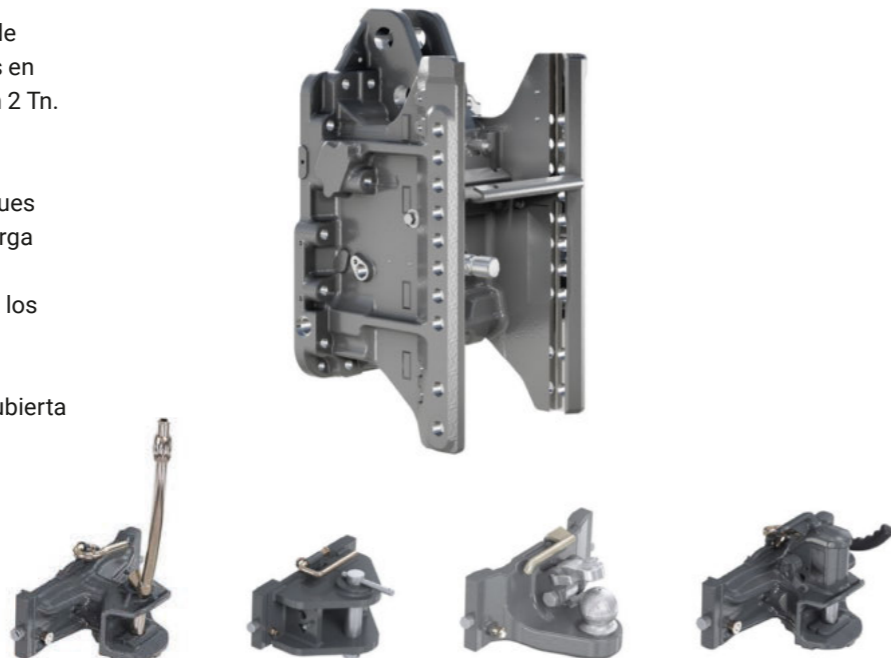

Componentes básicos acoplamiento de enganche inferior (A179)



Acoplamiento de enganche de bola corto (con/sin puntos de conexión dirección forzada)



Barra de tiro extensible con orificio 30 mm (A192)



Enganche Piton Fix HD (A201)

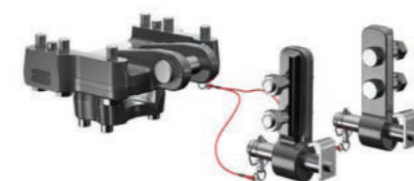

Componentes enganche inferior de barra (A197)



Barra de enganche acoplamiento Piton Fix

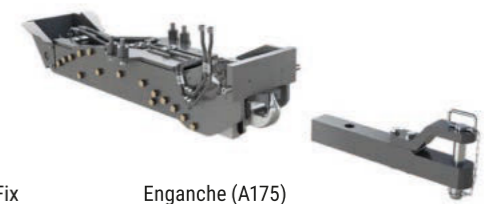

Enganche (A175)

FENDT

Los mejores llevan Fendt.



www.fendt.com

AGCO GmbH - Fendt-Marketing
87616 Marktoberdorf, Alemania

ES/2101

 **AGCO**
Your Agriculture Company

Fendt es una marca mundial de AGCO.
Todos los detalles referentes al alcance de entrega, apariencia, rendimiento, dimensiones y pesos, consumo de combustible y gastos de funcionamiento de los vehículos reflejan la última información disponible a la hora de la impresión. Pueden variar en el momento de la compra del vehículo. Su concesionario Fendt le informará con mucho gusto de cualquier posible cambio. Los vehículos mostrados no presentan equipamientos específicos de cada país.