



FENDT

Fendt 1000 Vario





Fendt 1000 Vario

- | | |
|------------------------|-------------------------------|
| 4 De un vistazo. | 26 Cabina. |
| 6 Spotlights. | 34 Smart Farming. |
| 10 Motor. | 42 Fendt Services. |
| 14 Transmisión. | 48 Especificaciones técnicas. |
| 18 Sistema hidráulico. | 50 Detalles tecnológicos. |
| 22 Estructura. | |



De un vistazo.

Fendt 1000 Vario - UNO ES SIMPLE: FendtONE

Las condiciones de la agricultura son cada vez más desafiantes, desde los fenómenos meteorológicos extremos hasta las directrices normativas más estrictas. En cambio, con el Fendt 1000 Vario con FendtONE le ofrecemos algo que le facilita el trabajo, tanto en la máquina como en los trabajos de preparación y seguimiento en el campo. Como tractor estándar de alto rendimiento, el Fendt 1000 Vario reúne todas las ventajas para su uso en el campo y en la carretera.

- Segmento de potencia: 380 - 517 CV
- Filosofía operativa FendtONE:
 - Nuevo entorno de trabajo para el operador en cabina (Onboard)
 - Funciones de planificación y gestión en oficina con FendtONE Offboard
- 14 Tn. de peso en vacío con hasta 23 Tn. de peso bruto autorizado*.
- 60" (1,5 m) rastreables**
- Concepto Fendt iD de bajas rpm del motor
- Tracción integral variable Fendt VarioDrive
- Totalmente apto para la carretera hasta 60 km/h*.
- TDF trasera opcional 1000, 1000E y 1300
- Sistema integrado de control de la presión de los neumáticos VarioGrip con Fendt Grip Assistant
- Dispositivo de puesto de conducción reversible

* El valor depende de los requisitos legales de cada país.

** Según la variante del país.

Motor		1038 Vario	1042 Vario	1046 Vario	1050 Vario
Potencia nominal ECE R 120	kW/CV	291/396	320/435	350/476	380/517
Potencia máxima ECE R 120	kW/CV	291/396	320/435	350/476	380/517



Fendt 1000 Vario Aspectos destacables.

Aquí encontrará las soluciones especiales de Fendt, las denominadas características claves Fendt, que marcan la diferencia y simplemente hacen que su trabajo sea cada día mejor.



1. Concepto de bajas rpm Fendt iD

- Ajuste perfecto de todos los componentes del vehículo, como el motor, la transmisión, el ventilador y el sistema hidráulico, así como de todos los consumidores auxiliares, a las rpm's ideales
- Alcanzando el mayor par motor ya a bajas rpm
- Consumo de combustible relativamente bajo
- Mayor vida útil

2. Entorno del operador FendtONE

- Nuevo reposabrazos con elementos conocidos por Fendt
- Asignación de botones flexible a través del Individual OperationManager (IOM)
- Hasta tres opciones de visualización: Salpicadero de 10", terminal de 12" en el reposabrazos, terminal de 12" escamoteable en el techo.
- Codificación por colores de los diferentes grupos de funciones, también en caso de re-asignación de funciones
- Joystick 3L con botón de marcha atrás

3. Transmisión inteligente VarioDrive

- Accionamiento independiente del eje delantero y trasero
- No es necesario el cambio manual de la tracción total
- Adaptación óptima del motor a la transmisión en combinación con el concepto de bajas revoluciones de Fendt iD
- Radio de giro lo más pequeño posible gracias al efecto de tiro en giros
- No es necesario cambiar las zona de conducción
- Cambio de aceite de la transmisión sólo cada 2.000 horas de funcionamiento
- No es necesario un aceite especial

4. Cámara en el capo

- Vista directa del Elevador delantero
- Facilidad de montaje y desmontaje de los contrapesos delanteros





5. Filtro de aire auto-limpiable

- El filtro de aire se sopla durante la conducción mediante breves ráfagas de aire
- Mantenimiento reducido

6. Control de estabilidad Fendt - FSC

- Reduce automáticamente la inclinación lateral a velocidades de conducción superiores a 20 km/h y suprime activamente el balanceo en las curvas
- Mayor seguridad y mejor confort de marcha
- 7. Sistema opcional de control de la presión de los neumáticos VarioGrip integrado
- Sistema de control de la presión de los neumáticos totalmente integrado con tecnología de válvulas y guía de aire a bordo
- no hay peligro de arrancar los conductos de aire gracias a la construcción protegida
- Manejo sencillo a través del terminal

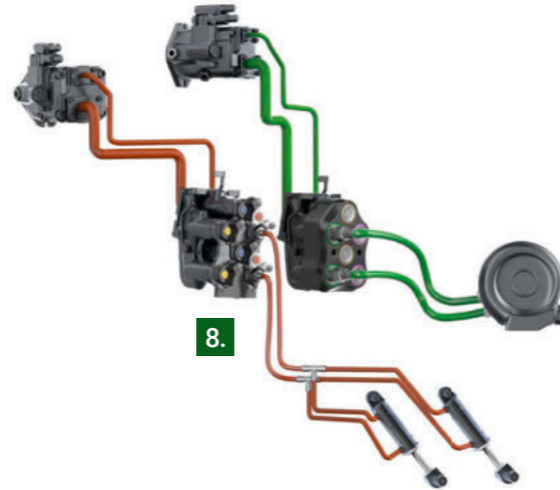

8. Dos bombas hidráulicas con un caudal de 430 L./min.

- Posibilidad de suministrar dos consumidores con diferentes presiones y caudales de aceite

9. Puesto de conducción reversible opcional

- Ampliación de los áreas de aplicación
- Rotación rápida de 180° de todo el puesto de conducción gracias al dispositivo de rotación con asistencia neumática
- Visión óptima de los aperos en la parte trasera

10. Módulos Smart Farming - seleccionables individualmente

- Cuatro módulos entre los que puede elegir según sus necesidades: Sist. de guiado - Agronomía - Telemetría - Control de máquina- Cada módulo consta de un paquete básico con todas las aplicaciones necesarias para la puesta en marcha- puede ampliarse según las necesidades con las opciones: Fendt Contour Assistant, Fendt TI Headland, Fendt Section Control y Fendt Variable Rate Control, etc.





Motor.

Un elevado par motor incluso a regímenes de rpm más bajos, perfecto para trabajos pesados de tracción. El motor del Fendt 1000 Vario impresiona por su alta eficiencia y su extraordinario bajo consumo de combustible y AdBlue.



1. Características

- Motor MAN - 12,4 L. Cilindrada; 6 cilindros; tecnología de 4 válvulas, taqués hidráulicos
- Tecnología Fendt iD (Concepto de bajas rpm motor) – rango de rpm de 650 a 1.700 rpm
- Turbocompresor de geometría variable VTG (Variable Turbine Geometry)
- Freno del motor realizado con turbocompresor VTG, hasta 250 kW de potencia de frenado del motor
- Taqué hidráulico para el ajuste automático del juego de válvulas y un funcionamiento suave y sin vibraciones del motor



- + Máxima eficiencia de combustible gracias al concepto Fendt iD de bajas rpm del motor
- + Turbocompresión óptima mediante el turbocompresor VTG
- + Pares y reservas de potencia muy elevados
- + Bajo nivel de ruido del motor incluso en funcionamiento a plena carga
- + Mantenimiento reducido gracias a los taqués hidráulico

Especialmente adaptado al Fendt 1000 Vario.

- Motor probado y comprobado de la industria de los camiones
- Ajustado para una alta cuota de carga completa (posible debido a las reservas de potencia).
- Motor en el sector de los tractores exclusivamente para Fendt/AGCO
- Par máx. a 1.200 rpm
- Fendt iD permite un rango de rpm de sólo 650 – 1.700 rpm
- Curva de par completa, especialmente en el rango de rpm más bajo

2. Filtro de aire auto-limpiante

- Solución patentada de Mann & Hummel
- La limpieza total dura aproximadamente 30 segundos: dos breves ráfagas de aire liberan el filtro de aire
- Depósito propio de aire comprimido con 12 bar; control del caudal de aire comprimido mediante dos válvulas de impulso y una electroválvula
- De 10 a 15 veces la vida útil antes de que el filtro de aire tenga que ser intervenido
- Posibilidad de limpiar el filtro durante la conducción
- Sustitución del filtro cada dos años
- Modo manual y modo automático
 - Manual: si el filtro de aire está cerrado, aparece un mensaje emergente en el terminal que debe ser confirmado para poder limpiarlo.
 - Auto: si el filtro de aire está cerrado, se sopla automáticamente
- No se puede reequipar



- + El motor puede funcionar siempre en el rango óptimo: Concepto de bajas revoluciones de Fendt iD
- + Alto par incluso a bajas velocidades
- + Más dinámica y estabilidad del régimen de rpm





Transmisión.

Fendt VarioDrive: el revolucionario desarrollo de la acreditada y probada transmisión Fendt Vario. La tracción independiente de los ejes delantero y trasero, la tracción total inteligente, la ausencia de cambio de gamas y mucho más hacen que la transmisión VarioDrive sea única.



Transmisión VarioDrive

- Revolucionario desarrollo de la probada transmisión Fendt Vario
- Bien conocido y 100 % probado en el Fendt 1000 Vario
- Máxima fuerza de tracción en cualquier situación
- No hay cambio de rango de desplazamiento
- Accionamiento sin escalas de 20 km/h a 60 km/h (a un régimen reducido de rpm del motor)
- Motores hidráulicos separados para el eje delantero y el trasero, que actúan sobre el eje respectivo
- Distribución de la potencia totalmente automática entre el eje delantero y el trasero con tracción a las cuatro ruedas controlada de forma inteligente
- Grandes hidróstatos de alto rendimiento con una eficiencia muy alta (370 cm³; antes 233 cm³)
- Efecto de giro en las curvas, especialmente en situaciones difíciles en el campo



Ventajas

- + Los ejes delantero y trasero se accionan de forma independiente
- + Sin tracción manual a las cuatro ruedas, el conductor queda liberado de la carga de trabajo
- + El hidromotor de la VA se desplaza hacia atrás a unos 25 km/h y se desacopla
- + Adaptación óptima del motor a la transmisión en combinación con el Concepto de bajas revoluciones de Fendt iD
- + Siempre el menor radio de giro posible gracias al efecto de tiro en giros
- + Cambie el aceite de la transmisión sólo cada 2000 horas de funcionamiento
- + No es necesario un aceite especial
- + No es necesario ningún grupo adicional de reducción
- + Posibilidades de aplicación universal

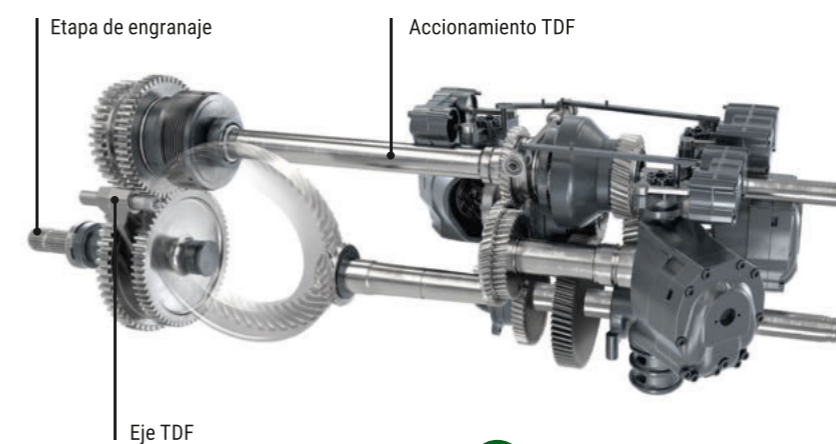

- + Las unidades TDF trasera pueden funcionar a velocidad constante y, al mismo tiempo, a velocidad de desplazamiento variable
- + Sustitución de varias tomas de fuerza

TDF – 2 velocidades

- 1000 y 1000E o 1300
- Conexión del cigüeñal y del eje de la TDF sólo a través de una etapa de engranaje
- Alta eficiencia
- Pre-selección electrohidráulica de la velocidad
- Operación externa en ambos lados del guardabarros
- Detección del eje de la TDF

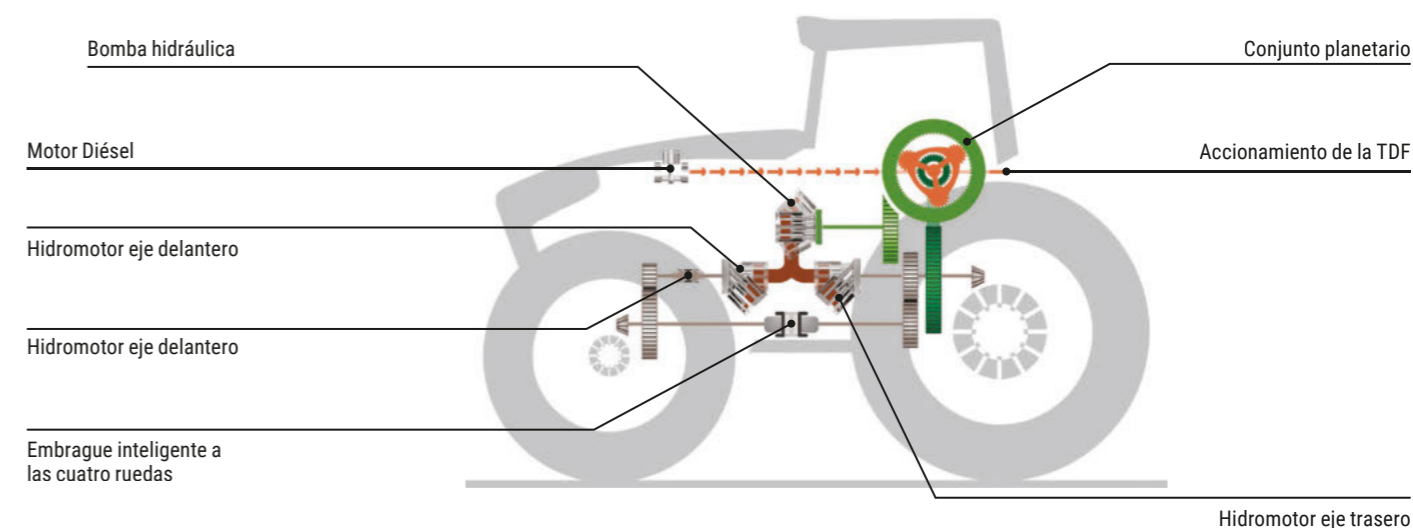



Sistema hidráulico.

Sistema hidráulico versátil de diseño modular. El Fendt 1000 Vario puede equiparse individualmente según sus necesidades. Por ejemplo, hay disponibles 2 bombas con un caudal de aceite de hasta 430 L./min. y varios acoplamientos de válvulas a elegir.



1. Características

- 3 variantes diferentes: Caudal de 165 L./min., 220 L./min. o 430 L./min.
 - A 430 L./min. se instalan dos bombas LS con dos circuitos hidráulicos separados
 - 1. bomba de 220 L./min.
 - 2. bomba 210 L./min.
 - Generación de presión de pilotaje a través de la bomba LS en lugar de a través de la bomba de dirección asistida (bomba de engranajes)
- Gran cantidad de aceite extraíble de 100 litros
 - Gestión separada de la aceite de transmisión e hidráulico con concepto de intercambiador de calor
 - Intervalos de cambio de aceite hidráulico ampliados de 2000 horas de funcionamiento o 2 años (aceite bio-hidráulico 1000 h o 2 años)



- + Alta capacidad de bombeo de hasta 430 L./min. para trabajar con un gran volumen de aceite a bajas revoluciones
- + Alta fiabilidad operativa para dispositivos con grandes necesidades de aceite y varios consumidores (por ejemplo, sembradoras neumáticas)
- + Bajos costes de mantenimiento gracias a los largos intervalos de cambio de aceite
- + Ahorro de energía de hasta 2 kW gracias al concepto de baja potencia para la presión de pilotaje
- + Muy buena respuesta de la dirección, incluso con consumo en paralelo
- + La gran cantidad de aceite extraíble garantiza un suministro fiable para los grandes consumidores
- + Idoneidad total del aceite bio-hidráulico gracias al depósito de aceite separado
- + No hay mezcla de aceite/entrada de suciedad

2. Elevador delantero con brazos inferiores de fundición y bastidor del enganche inferior

- Gran fuerza de elevación: 5.584 daN máx., 4.019 daN continua
- Depósito para las fugas de aceite de las conexiones delanteras integrado en el soporte del tubo transversal
- Válvula hidráulica independiente para el elevador delantero (separada del sistema hidráulico de trabajo)
- Fácil fijación de dispositivos gracias a la cámara en la capucha (opcional)

Variantes:

- Soporte de contrapeso confort (sin cilindro de elevación)
- Elevador delantero confort Cat. 2 de simple efecto con sensor de posición
- Elevador delantero confort Cat. 2 de doble efecto con control de posición y alivio



Estructura.

Numerosas funcionalidades como el sistema de control de la presión de los neumáticos integrado VarioGrip o el sistema de estabilización lateral Fendt Stability Control aseguran que el Fendt 1000 Vario está bien preparado para una amplia variedad de usos.



Imagen mostrada Fendt 900 Vario

1. Control de estabilidad Fendt (FSC)

- Sistema de estabilización lateral dependiente de la velocidad y estabilización lateral
- El FSC integrado estabiliza el tractor amortiguando la inclinación lateral.
- El FSC garantiza la máxima precisión de la dirección, la estabilidad de la conducción y la seguridad del frenado en todas las aplicaciones.
- A partir de 20 km/h, el control de estabilidad Fendt (FSC) bloquea el equilibrio entre el lado derecho y el izquierdo de la suspensión del eje delantero, garantizando la máxima precisión de la dirección, la estabilidad de la conducción y la seguridad de frenado en todas las aplicaciones.

Tracción a las cuatro ruedas controlada de forma inteligente

- El tractor controla la tracción total de forma totalmente automática
- Se omite por completo el control manual de la tracción total
- Distribución de par Fendt: distribución inteligente del par entre el eje delantero y el trasero
- El embrague de tracción a las cuatro ruedas se cierra cuando se requiere una gran fuerza de tracción
- No hay desconexión y conexión convencional de las cuatro ruedas (por ejemplo, control del ángulo de dirección en giros)
- Siempre toda la fuerza de tracción en el eje delantero, especialmente en situaciones críticas



- + Integración total en el concepto de vehículo con compresor modificado y tecnología de válvulas propia
- + Hasta un 10 % más de potencia de tracción y una reducción del consumo de combustible de hasta un 8 % con un 8 % más de superficie*.
- + Ajuste óptimo de todo el vehículo en combinación con el Fendt Grip Assistant
- + No hay una presión de aire general, sino una presión de los neumáticos adaptada individualmente al uso y a las condiciones del terreno
- + Mayor estabilidad y seguridad en la conducción durante los trabajos de transporte
- + Reducción de la resistencia a la rodadura para reducir el consumo de combustible
- + Protección de los neumáticos para reducir los costes de explotación
- + Máxima comodidad gracias a su sencillo manejo en el terminal
- + Reducción significativa de la presión superficial para proteger el suelo
- + Flexibilidad de uso gracias a los rápidos tiempos de llenado y vaciado

*Universidad de Ciencias Aplicadas de Westfalia del Sur, Economía Agrícola de Soest

2.

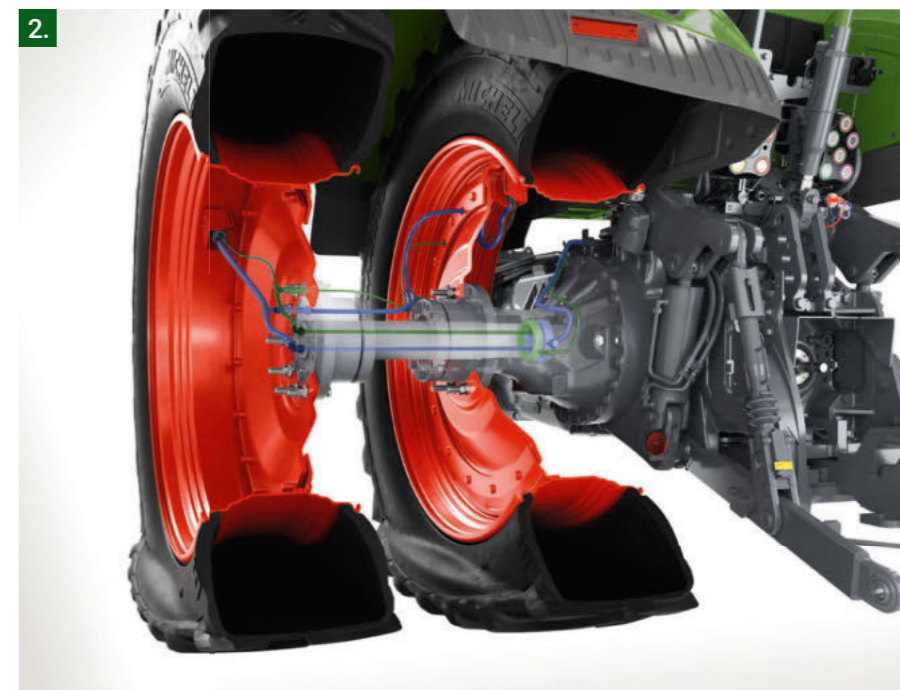

2. VarioGrip para eje fijo y eje extensible

- VarioGrip disponible para eje fijo y eje extensible. Con la variante Row Crop, el ajuste de la presión también puede realizarse con neumáticos gemelos.
- Integración completa con la tecnología de válvulas y de guiado de aire en el vehículo
- Solución completa con compresor de alto rendimiento refrigerado por agua (doble compresor) con un caudal de aire de 720 cm³
- Desarrollo propio de Fendt con juntas rotativas radiales en el eje delantero y trasero

- Tecnología de dos hilos con control y línea de llenado
- La línea de control abre la válvula del neumático; la línea de llenado se utiliza para llenar y liberar la presión
- Manejo a través del terminal con el Fendt Grip Assistant integrado
- Se pueden almacenar y recuperar dos presiones para el eje delantero y trasero
- La presión del aire del sistema sólo está presente durante el control/medición de la presión del aire
- El control de la presión del aire también es posible a plena velocidad



Cabina.

Puro confort con la espaciosa cabina Fendt Life Cab. El nuevo entorno de operador FendtONE garantiza una mayor funcionalidad, personalización y ergonomía. Esto convierte la cabina en un lugar de bienestar.



Fendt Life Cab - Interior

- Superficies suaves al tacto
- Numerosas opciones de almacenamiento; caja de almacenamiento con refrigeración activa
- El salpicadero digital gira con la columna de dirección
- Asientos comfort para el conductor con respaldo adaptable (Dualmotion) y tapicería de cuero
- Asiento comfort para el pasajero con función de mesa y porta documentos
- Gran nevera en el lado derecho
- Parasoles delantero, derecho y trasero
- Soporte de dispositivo adicional como carril
- Soporte para Tablets y para Smartphones disponible
- Varias conexiones de 12 V, por ejemplo, para teléfono móvil, radio, nevera portátil

1. Suspensión de cabina

- 3 variantes diferentes para elegir:
 - Mecánica: Suspensión cónica delantera, suspensión mecánica trasera de la cabina
 - Neumática: Suspensión cónica en la parte delantera, suspensión neumática de la cabina en la parte trasera
 - Neumática Comfort: Suspensión neumática de la cabina a 3-Puntos
- Mayor confort de marcha en comparación con la suspensión de 3 puntos



1.

- La suspensión está apoyada detrás del eje trasero, por lo que el comportamiento de los muelles es mejor durante el frenado y la aceleración
- Suministro mediante sistema de aire comprimido
- Control de nivel integrado en los elementos de amortiguación

Espejo retrovisor comfort ajustable eléctricamente

- 3 variantes diferentes para elegir:
 - Regulación eléctrica de los espejos retrovisores y mecánica de los espejos de gran angular
 - Espejo de confort: Espejos retrovisores y de gran angular de ajuste eléctrico
 - Espejo de confort telescópico: Espejo retrovisor y de gran angular regulables eléctricamente y soporte de espejo extensible y retráctil
- Como espejo LIN completa integración en la electrónica del vehículo
- Ajustables en terminal
- Función de tiempo para la retracción simultánea de ambos espejos
- Luces de posición en la carcasa de los retrovisores en combinación con los retrovisores comfort (UE)
- La mejor visión de las zonas peligrosas al girar
- Calefacción en espejos



2.

2. Info-entretenimiento - Visión general

- Plataforma electrónica de entretenimiento y comunicación. El paquete de Info-entretenimiento incluye cuatro módulos integradores:
- Kit de manos libres de alta gama
 - La más alta calidad de recepción de radio en todo el mundo
 - Conexión de una amplia gama de fuentes de audio externas
 - manejo totalmente integrado mediante terminal o mando giratorio en el reposabrazos

Sistema de sonido en varias etapas de expansión:

- El paquete de Info-entretenimiento incluye cuatro módulos integradores:
- Paquete de Info-entretenimiento: 4 altavoces Premium
 - Paquete de Info-entretenimiento + sistema de sonido 4.1 (Profi): 4 altavoces premium más subwoofer integrado en la barra de sonido

Dispositivo de puesto de conducción reversible

- Con asistencia neumática, toda la plataforma del conductor se puede girar 180°.
- Utilización para tareas especiales (trabajos forestales, trabajos municipales, ...)
- La caja del refrigerador en el lado derecho se ha colocado en un ligero ángulo y ya no es necesario quitarla cuando se gira
- Asiento de acompañante comfort también posible con dispositivo de puesto de conducción reversible



- + Máximo confort de conducción para largas jornadas de trabajo, incluso en condiciones extremas
- + Elección de diferentes suspensiones, adecuadas para cada aplicación



3 líneas de equipamiento diferentes

- Power+
 - Profi
 - Profi+
- con „+“ preparación de Sistema de Guiado incluido siempre (Paquete básico de guiado)
 - Se pueden seleccionar dos Settings diferentes (Setting 1 y Setting 2) para cada línea de equipo.
 - Selección de la línea de equipamiento deseada justo al inicio de la configuración del vehículo
 - Nuevo diseño como marca de identificación de que el vehículo está equipado con el nuevo entorno de operador FendTONE

Líneas de equipos con diferentes Settings

Para cada variante de equipamiento se pueden seleccionar dos Settings diferentes. Todas las ilustraciones muestran el equipamiento estándar y los elevadores delanteros y traseros disponibles opcionalmente.



Power+ Setting 1

- No hay palanca monomando en cruz
- Dos pares de interruptores basculantes (módulos lineales) para accionar las válvulas hidráulicas



Power+ Setting 2

- Joystick 3L
- Un par de interruptores basculantes (módulo lineal) para accionar las válvulas hidráulicas



Profi Setting 1 / Profi+ Setting 1

- Palanca monomando en cruz
- Dos pares de interruptores basculantes (módulos lineales) para accionar las válvulas hidráulicas



Profi Setting 2 / Profi+ Setting 2

- Joystick 3L
- Dos pares de interruptores basculantes (módulos lineales) para accionar las válvulas hidráulicas





1.

1. Terminal 12" en reposabrazos

- Estándar en todas las variantes de equipamiento
- Se puede operar por medio de un botón táctil y un botón giratorio
- Hasta seis mosaicos libremente configurables por página
- Creación de perfiles de usuario para guardar las páginas vistas y los ajustes para cambiar los controladores
- Accionable por tacto y/o placa de empuje giratoria
- Diseño diurno y nocturno integrado



- + Mayor superficie de visualización (12" en lugar de 10,7")
- + Manejo intuitivo (similar al de los Smartphones y tablets)
- + Estructura de menús plana para facilitar la búsqueda de las distintas funciones
- + Posibilidad de personalización mediante páginas o mosaicos de libre configuración



2.

2. Joystick 3L

- Joystick 3L opcional para Power+, Profi y Profi+ (Setting 2 en cada uno de ellos)
- Para el manejo de la 3ª y 4ª unidad de control hidráulico
- Totalmente compatible con ISOBUS
- Hasta 27 funciones distribuidas en hasta tres niveles de funcionamiento (3L - 3 niveles)
- Tecla para inversión
- Las funciones se pueden re-asignar a través del IOM; la retroalimentación del color
- Todo el joystick 3L puede bloquearse por razones de seguridad

3. Terminal 12" en techo

- Terminal adicional de 12" en el techo para una mayor superficie de visualización
- Corresponde a las funciones del terminal del reposabrazos
- Puede estar medio retraído en el techo: la mitad inferior sigue siendo visible incluso en posición retraída



3.



- + La mejor personalización posible del puesto de trabajo en función del conductor
- + Re-asignación de funciones sencilla e intuitiva mediante la función de arrastrar y soltar

4. Asignación flexible de teclas a través de IOM (Individual Operation Manager)

- Asignación de teclas puede gestionarse cómodamente a través del MIO
- Las funciones pueden colocarse en la mejor ubicación posible para el conductor
- Mediante la función de arrastrar y soltar en el menú IOM, las funciones pueden colocarse en el lugar de funcionamiento correspondiente.
- la asignación individual de teclas se almacena en el respectivo perfil de usuario >> cada conductor puede volver a llamar rápidamente a sus ajustes
- 2 formas de acceder al IOM en el terminal:
 - Tecla de acceso en el pulsador giratorio
 - A través del icono del menu inicial de lanzamiento



4.



Smart Farming.

Hoy en día, un tractor es mucho más que acero y hierro. Las soluciones de tecnología inteligente garantizan que la flota de vehículos se pueda utilizar con la mayor eficiencia posible.

FendtONE Offboard.

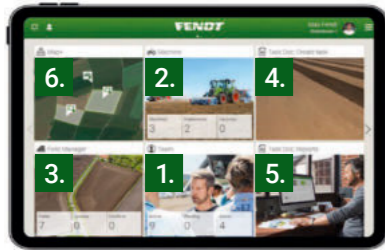

1. Gestión clara del equipo

- Visión general de los empleados y sus funciones en la explotación (propietario, conductor, aprendiz, etc.)
- Diferentes permisos para diferentes funciones en FendtONE (lectura, escritura, sin acceso)
- Definición de las fechas de finalización de las cuentas

2. Gestión eficiente de máquinas

- Visión general centralizada de la flota de máquinas
- Información de telemetría como posición, horas de funcionamiento, códigos de avería, nivel de AdBlue y combustible
- Información de servicio, información de garantía, gestión de licencias

3. Gestión precisa de los campos

- Límites de campo y líneas de guiado uniformes en todas las máquinas gracias a un intercambio de datos rápido y sin fisuras
- Optimización de líneas AB en términos de número y longitud de las líneas de guiado, así como el solapamiento

4. Creación sencilla de tareas

- Cree pedidos con solo unos pocos clics
- Transmisión inalámbrica a la máquina
- Fácil coordinación del trabajo con el personal: asignación clara de tareas e informes.

5. Informe completo de la tarea

- Informe de tarea claro que incluye datos relevantes de maquinaria, campo y agronomía
- Ahorro de tiempo en documentación
- Visualización relacionada con el pedido de datos de la máquina y la agronomía (velocidad de conducción, rpm del motor, tasa de aplicación, desviación del valor objetivo, etc.) en mapas térmicos.

6. Gestión inteligente de la ubicación

- Fácil localización de los lugares relevantes para la explotación (campos, entradas a los campos, instalaciones de la explotación, silos) a través de la navegación basada en Google Maps
- Fácil localización de máquinas
- Acceso a datos meteorológicos para apoyar la planificación de medidas.

1. Más áreas de visualización

- Salpicadero digital de 10": visualización flexible de datos importantes como el ordenador de a bordo, asignación de teclas, etc.
- Terminal 12" en reposabrazos y interior del techo: visualización individual del funcionamiento del tractor, sistema de guiado, dispositivos ISOBUS, info-entretenimiento, etc.

2. Más opciones operativas

- Joystick multifunción: más botones de libre asignación (también para las funciones ISOBUS)
- Joystick 3L: Hasta 27 funciones distribuidas en hasta tres niveles operativos (también para funciones ISOBUS y manejo de cargador frontal con 3ª función. válvula)
- Botones de libre asignación en el reposabrazos
- No se necesitan elementos de control adicionales (terminales, joysticks)

3. Personalizable

- Creación de perfiles de usuario para guardar la configuración al cambiar de conductor
- Asignación de derechos de administrador
- Personalización de las superficies de visualización
- Asignación libre de las teclas y retroalimentación visual para evitar errores operativos



FendtONE Onboard.



4. Manejo sencillo

- Todos los elementos de control en un solo lugar
- Manejo intuitivo (similar a Smartphones y Tablets)
- Estructura de menú plana para encontrar fácilmente funciones individuales
- Codificación de colores de los distintos grupos funcionales
- Funcionamiento proporcional de los elevadores electrónicos
- Accionamiento proporcional de las válvulas hidráulicas en el joystick multifunción
- Visualización de mensajes en texto plano

5. Garantía de futuro

- Gran capacidad de almacenamiento
- Más interfaces
- Alta conectividad



Sistema de Guiado.

Paquete básico de sist. de guiado

- Incluye la preparación del tractor para el sistema de guiado y la aplicación Fendt Guide.

Opción

- Elección de diferentes receptores (NovAtel o Trimble)
- Fendt Contour Assistant
- Fendt TI Headland (Fendt TI Auto + Fendt TI Turn Assistant)

1. Selección de receptores con la FendtGuide

- Son posibles 2 receptores GNSS diferentes:
 - Receptor NovAtel
 - Receptor Trimble
- Cada empresa puede seleccionar individualmente el receptor que mejor se adapte a sus necesidades.

+

- + Alivio para el conductor: concentración total en el implemento, fácil control de la zona ya trabajada
- + Potencial de ahorro: Mayor rendimiento de la superficie gracias al aprovechamiento total de la anchura de trabajo, al mismo tiempo que se minimizan los solapamientos no deseados y, por tanto, se reducen los recursos operativos necesarios.
- + Gestión sostenible de la tierra: minimización de la compactación del suelo mediante la reducción del número de pasadas y la optimización de las operaciones de giro

Fendt Contour Assistant – Asistente de contorno

- El Fendt Contour Assistant complementa los tipos de curvas de nivel conocidos con las curvas de nivel
 - Segmentos de contorno
 - Pasada única
 - Tramos de pasada única
- Disponible como opción de software para la variante de equipamiento Profi+

Fendt TI Headland

- Paquete completo para trabajos profesionales en cabecera
- Consta de las dos funciones
 - Fendt TI Auto
 - Turn Assistant Fendt TI
- Requisito: Fendt Guide (paquete básico de guiado, receptor)

Agronomía.

Paquete básico de agronomía

- El paquete básico de Agronomía incluye el sistema de documentación relacionado con el pedido Fendt TaskDoc y el componente externo asociado
- Incluye una licencia de servidor TaskDoc de tres años, necesaria para la transferencia móvil de datos entre el FendtONE Offboard (o un sistema de gestión agrícola) y el tractor.

Opción

- agrirouter

agrirouter

- Plataforma de intercambio de datos basada en la web que permite la transferencia de datos entre fabricantes de máquinas y software agrícola
- Mediante una cuenta agrirouter, los datos agronómicos pueden enviarse de forma inalámbrica desde un FMIS al terminal Fendt y viceversa.
- Transmisión de datos en formato estandarizado
- Puede utilizarse junto con FendtONE:



- A través del agrirouter, también se pueden conectar otros sistemas de gestión agrícola a FendtONE >> intercambio de datos inalámbrico entre el terminal Fendt y otros FMIS*.

Requisito previo

- Paquete básico de agronomía

*) si el respectivo fabricante de tecnología o equipos agrícolas es miembro del consorcio agrirouter. Más información en www.my-agrirouter.com

+

- + Visión general de trabajos y tareas
- + Documentación simplificada de los trabajos y del trabajo de campo
- + Documentación completa del trabajo de campo
- + También preparado para futuros requerimientos de documentación





Telemetría.

Paquete básico de telemetría

El paquete básico de telemetría incluye todos los componentes para el uso de la solución de telemetría Fendt Connect

- Caja ACM
- Licencia para un uso de cinco años de Fendt Connect
- Aplicación web y app de Fendt Connect

El producto Fendt Smart Connect puede pedirse como opción (sin coste).

Fendt Connect

- Fendt Connect es la solución central de telemetría para las máquinas Fendt
- Con Fendt Connect, se registran y evalúan los datos de la máquina para que las explotaciones agrícolas y los contratistas puedan supervisar, analizar y optimizar el estado y el uso de sus máquinas.
- Gracias a la transmisión de datos móviles (4G/LTE), se pueden recuperar los datos actuales de la máquina independientemente de su ubicación, a través del PC de la granja, Tablet o Smartphone.

Fendt Smart Connect

- Fendt Smart Connect puede añadirse como opción al paquete básico de telemetría (de forma gratuita).
- Fendt Smart Connect permite visualizar los parámetros de la máquina en el iPad, por ejemplo, el régimen del motor, el deslizamiento, el consumo de combustible y AdBlue, la carga del motor, etc.
- Además de la radio móvil, la ACM Box está equipada con su propia WLAN, que permite la transferencia de datos a la aplicación gratuita Fendt Smart Connect.
- Con Fendt Smart Connect, el conductor dispone de una superficie de visualización adicional que puede adaptarse individualmente
- No hay almacenamiento permanente de datos

Control de máquina.

Paquete básico de control de máquinas

- Requisito para otras funciones de ISOBUS
- Control sencillo e intuitivo de los implementos ISOBUS a través de una interfaz estandarizada e independiente del fabricante Norma ISO 11783
- El terminal del tractor y el implemento se conectan mediante una toma de corriente en la parte trasera

Opción

- Fendt Section Control (SC) – Control de Secciones
- Fendt Variable Rate Control (VRC) – Control de dosis variables
- Fendt Implement Management (TIM) – Gestión de implementos Fendt
- Control unidad frontal

Fendt Section Control – Control de sección

- El control de secciones es el control automático de secciones para los aperos ISOBUS.
- Esta función es posible gracias al Task Controller Section Control (TC-SC).
- El controlador de tareas documenta dónde se ha procesado ya la zona y transmite las órdenes de conmutación necesarias a la computadora de trabajo de la máquina, que conmuta las secciones en consecuencia.
- Modo cabecera: posibilidad de trabajar primero el interior del campo y luego la cabecera
- Requisitos previos: FendtGuide, activación del TC-SC en el tractor Y en el apero



Fendt Variable Rate Control (VRC) – Control de dosis variable

- El control de la tasa variable (VRC) es el control específico de la tasa de aplicación de insumos (semillas, productos de protección de cultivos o fertilizantes).
- Base: mapa de aplicación creado de antemano con la ayuda de un FMIS
- El mapa de aplicación se transfiere a la máquina como parte de un pedido en forma de archivo ISO-XML a través de la radio móvil o del USB (el formato Shape también es compatible, pero sólo se puede transferir a través del USB)
- El controlador de tareas TC-GEO ajusta automáticamente las tasas de aplicación especificadas en función de la posición.
- Tras la finalización del pedido, envío de un informe de pedido con las cantidades realmente aplicadas en el SIGF
- Requisitos previos: Fendt Guide, paquete básico de agronomía, Fendt Section Control y activación para el estándar ISOBUS TC-GEO para el tractor y el implemento.

Fendt Implement Management (TIM) - Gestión de implementos Fendt

- La gestión de implementos del tractor (TIM) permite que un implemento controle automáticamente ciertas funciones del tractor, como su velocidad de avance o distribuidores hidráulicos.
- Esto es posible en cuanto tanto el tractor como el implemento están equipados con la función ISOBUS TIM.
- Con la ayuda de TIM, el implemento optimiza su propia carga de trabajo, el conductor se ve aliviado y el equipo trabaja de forma más productiva.
- La gestión de aperos de Fendt (TIM-Dirección) permite a la máquina recibir órdenes de dirección de un implemento.



Fendt Services.

Una máquina Fendt es un producto de alta tecnología que satisface las más altas exigencias. Por ello, los socios comerciales certificados de Fendt ofrecen un servicio de primera clase.



Contacte con el socio de servicio certificado las 24 horas del día a través de la línea directa de emergencia





El mejor producto bajo el mejor escudo protector.

Servicio y prestaciones de primera clase:

- Distancias cortas entre nuestro personal de servicio certificado y usted
- Disponibilidad de repuestos 24/7 durante la campaña
- Garantía de 12 meses para los recambios originales Fendt y su instalación

Calidad 100 %. Servicio 100 %: Fendt Services

- Servicio de demostración Fendt
- Formación de operadores Fendt Expert
- AGCO Finance - Ofertas de financiación y alquiler
- Fendt Care - Mantenimiento y extensión de garantía
- Fendt Certified - Programa de equipos usados

Fendt Certified / Fendt Care.

Asegure hoy las operaciones del mañana.

Servicio de demostración Fendt

- Sentarse y probarlo en lugar de limitarse a hablar de ello
- Base para una óptima toma de decisiones

Formación de operador Fendt Expert

- Formación práctica exclusiva con formadores profesionales
- Optimización de la eficiencia económica al conocer todas las funciones y aprovechar todo el potencial de rendimiento de la máquina Fendt

Modelos de financiación y alquiler individual

- Financiamiento crediticia de AGCO Finance con condiciones atractivas y plazos flexibles
- Ofertas de alquiler a medida a través de los socios comerciales Fendt



Fendt Certified - Programa de máquinas de usadas

Máquina agrícola usada de alta calidad probada y calidad Fendt certificada

Ventajas:

- Certificación según exigentes estándares de calidad
- Elaborado control entrante (tecnología, desgaste, aspecto)
- Mantenimiento cuidadoso de las piezas de desgaste
- De ser necesario, sustitución, limpieza y pintura de los componentes
- Garantía de un año (ampliable)

Fendt Care - Mantenimiento y garantía extendida

- Servicio de reparación y mantenimiento personalizado que va más allá de la garantía legal
- Condiciones flexibles
- Tarifas flexibles con y sin franquicia
- Montaje exclusivo de piezas originales con calidad de serie garantizada y fiabilidad funcional probada para una retención óptima del valor de la maquinaria Fendt



Planificación a largo plazo.









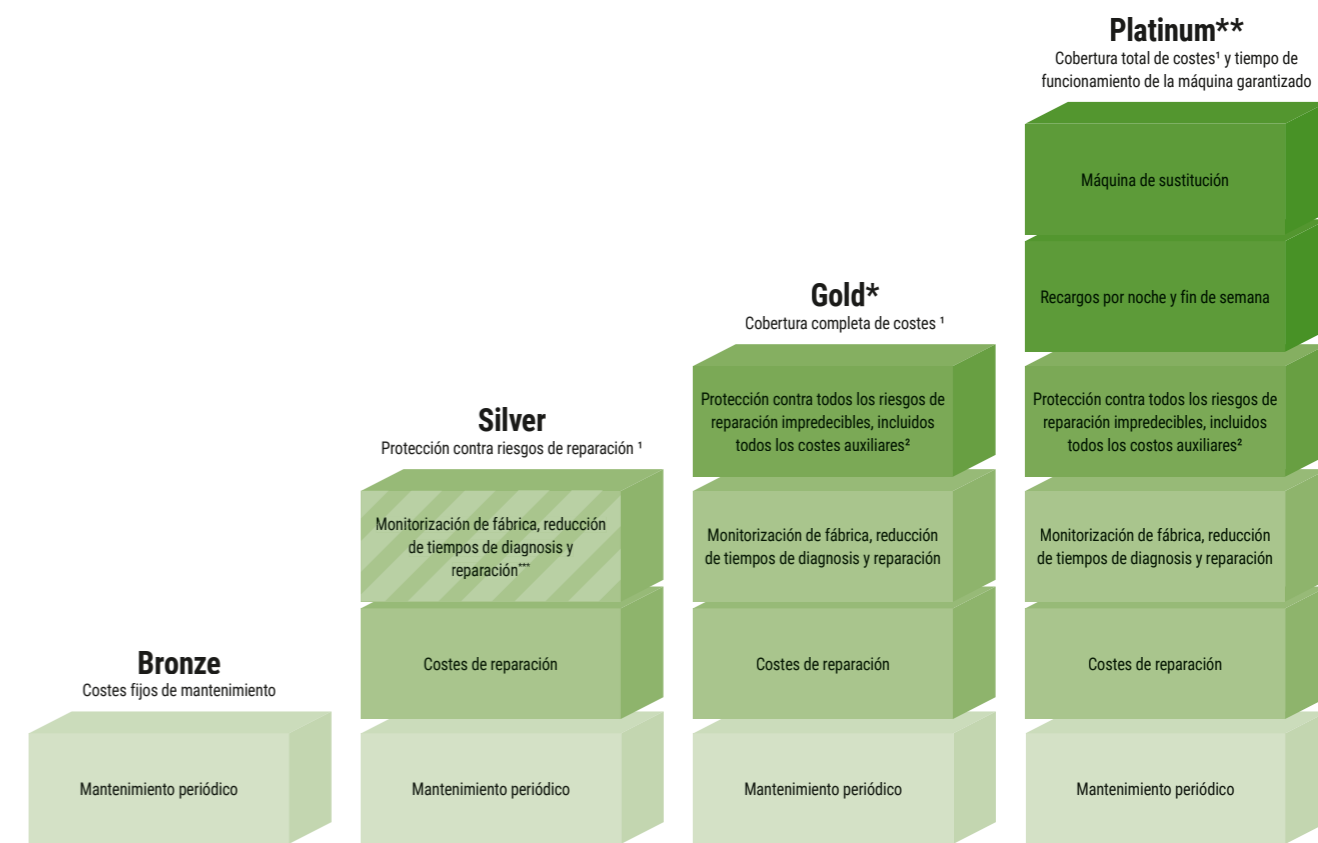
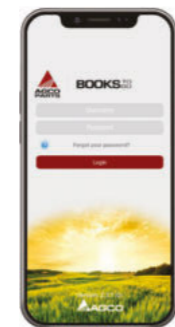

Tarifas Fendt Care

- Amplia gama de servicios para garantizar la seguridad operativa y el riesgo de reparaciones en máquinas nuevas.
- Control total de costes con el mejor servicio
- Soluciones a medida para la flota de vehículos, desde contratos de mantenimiento hasta paquetes completos sin preocupaciones que incluyen máquinas de sustitución

Aplicación para Smartphones: "AGCO Parts Books to go".

- Encuentre piezas de repuesto de forma rápida y sencilla y solicítelas directamente
- Descárgelo desde App Store y Google Play Store
- Acceda a los datos a través del socio de ventas Fendt



	Ventajas de costes con Fendt Connect (opcional)		Solo para tractores con Fendt Connect	
Disponible para	Gama Full-Line de Fendt	Gama Full-Line de Fendt	Tractor de ruedas con Fendt Connect y mcargadora telescópica ^a	Tractor de ruedas con Fendt Connect
Beneficio para el cliente (Franquicia)	Seguridad operativa de la máquina	Cobertura contra grandes pérdidas ² (490 €) Cobertura integral con condiciones atractivas (190 €) Cobertura completa con control total de costes (0 €)	Cobertura completa con control total de costes, incluidos todos los costes adicionales (0 €)	Cobertura completa con control total de los costes, incluidos todos los costes adicionales y tiempo de funcionamiento garantizado de la máquina (0 €)
Cobertura máxima - Extensión de garantía	 8 años / 8.000 HF	 5 años / 3.000 HF	 5 años / 5.000 HF	 3 años / 2.000 HF ⁴
		 3 años / 4.000 HF ³	 3 años / 25.000 Pacas ⁴	 5 años / 50.000 Pacas
		 8 años / 4.000 H Bomba	 5 años / 8.000 HF	 5 años / 750 HF ⁷

HF = horas de funcionamiento; H = horas; ¹ excepto por uso y desgaste; ² gastos de viaje, rescate / remolque, localización de averías con herramientas de diagnosis adicionales, uso de dinamómetro, aceites y filtros cuando se repara el motor / transmisión; ³ sólo disponible para máquinas autopropulsadas & RG300 & Momentum; ⁴ sólo dispositivos compatibles con ISOBUS; ⁵ sólo PR, VR & XR; ⁶ incluido Roller; ⁷ sólo Momentum 16 & 24; ⁸ Tarifa Gold para cargadoras telescópicas también disponible sin Connect; ⁹ Tarifa Gold sólo disponible en DE/FR/GB/IT/BG/CZ/EE/HR/HU/LT/LV/LD/RO/RS/SE/SI/SK/UA/AT/LU/NL/CH/BE/BY/NO/PL/DK; ¹⁰ Tarifa Platinum sólo disponible en DE, EN, FR; ¹¹ opcional con Fendt Connect



Variantes de equipamiento y datos técnicos.

Estimados clientes:

nuestro objetivo en Fendt es proporcionarle las máquinas y soluciones más innovadoras para que pueda realizar su trabajo de forma aún más eficiente y cómoda. Desarrollamos constantemente nuestros productos y sus detalles de equipamiento. Por ello, puede conseguir todos los datos técnicos y variantes de equipamiento actualizados diariamente en nuestra web.



Simplemente escanee el código QR o siga este enlace:
fendt.com/1000-vario-data



Posibilidades de lastrado eje delantero:



Posibilidades de lastrado eje trasero:



Detalles tecnológicos.

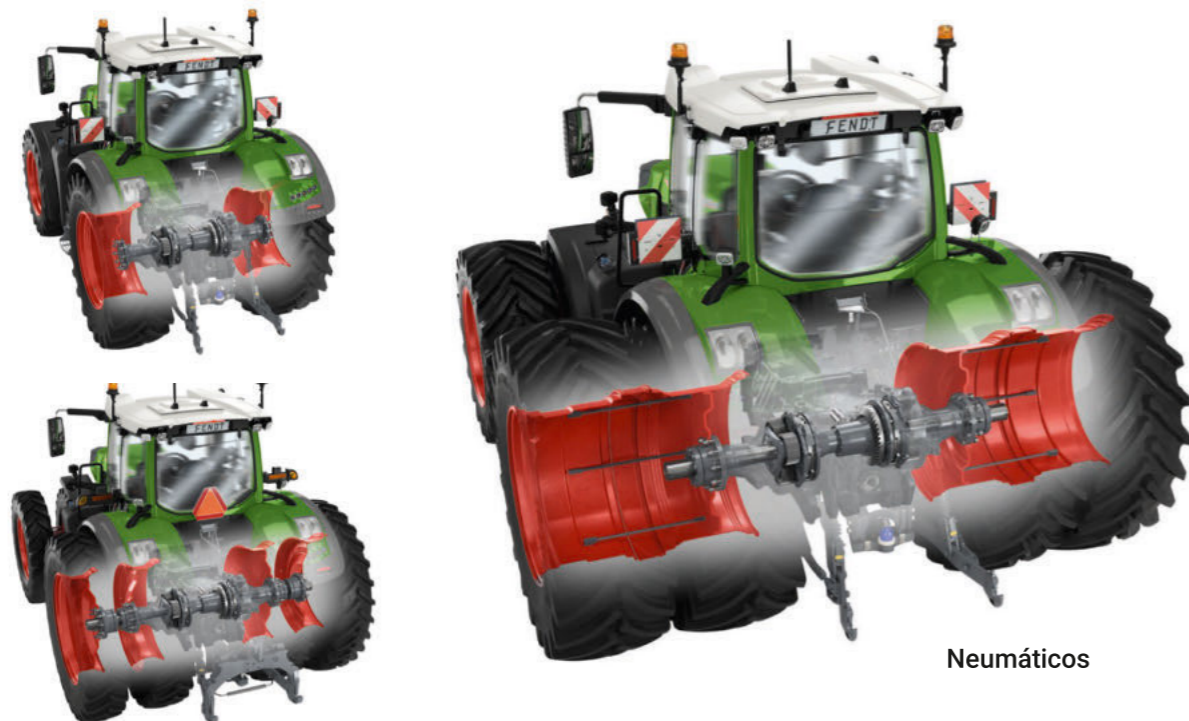

Concepto

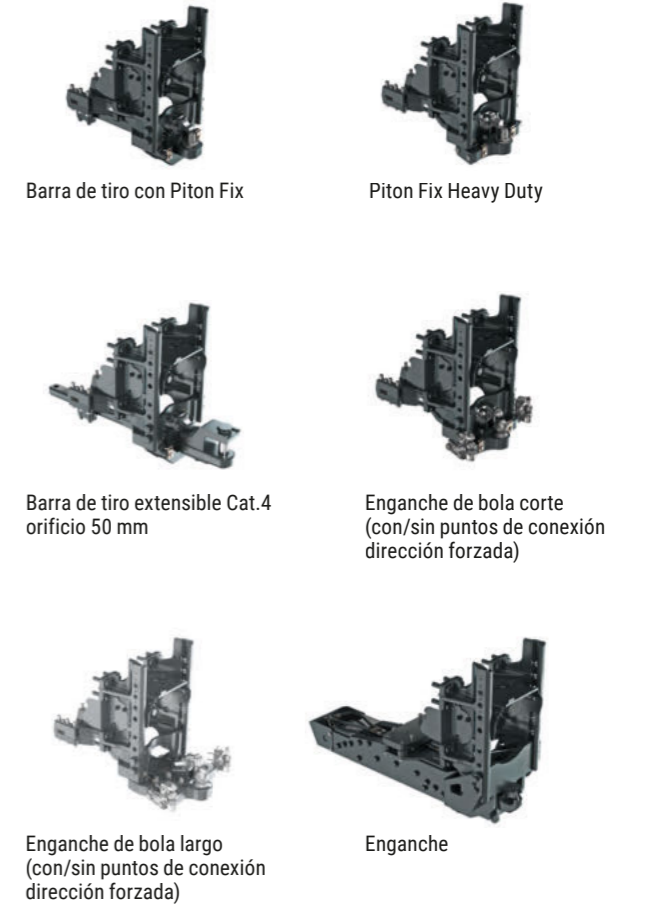

FENDT

Los mejores llevan Fendt.



www.fendt.com

AGCO GmbH - Fendt-Marketing
87616 Marktobendorf, Alemania

ES/2101

 **AGCO**
Your Agriculture Company

Fendt es una marca mundial de AGCO.

Todos los detalles referentes al alcance de entrega, apariencia, rendimiento, dimensiones y pesos, consumo de combustible y gastos de funcionamiento de los vehículos reflejan la última información disponible a la hora de la impresión. Pueden variar en el momento de la compra del vehículo. Su concesionario Fendt le informará con mucho gusto de cualquier posible cambio. Los vehículos mostrados no presentan equipamientos específicos de cada país.