



FENDT

Fendt Katana





Fendt Katana.

- 4 De un vistazo.
- 6 Spotlights.
- 10 Flujo de cultivo.
- 16 Motor.
- 22 Mecanismo de propulsión.
- 26 Cabina.
- 30 Smart Farming.
- 36 Cabezales.
- 40 Fendt Services.
- 46 Variantes de equipamiento y datos técnicos.



De un vistazo.

El poder de la precisión.

El picado es siempre una cuestión de rendimiento. Se trata de hacerlo especialmente bien. Con resultados cualitativa y cuantitativamente convincentes. Se trata también de ser versátiles. Queremos un rendimiento óptimo y la máxima eficiencia, sea cual sea la aplicación. ¿Se pregunta cómo puede alcanzar este objetivo? La respuesta: con la Katana de Fendt

- Flujo de material completamente nuevo: Fendt CropFlow 2.0
- Procesador de rodillos con un gran rendimiento: Fendt R & RS
- Excelente picado de material con una longitud de corte de hasta 30 mm
- Cabezal de maíz disponible con 8, 10 o 12 filas
- Cabezal de maíz StalkBuster con aplastatallos de maíz integrado
- Terminal Vario de 10.4", opcionalmente con VarioGuide y VarioDoc Pro
- Control de aperos VarioTronic (opcional) para visualizar unidades como un sensor NIR compatible con ISOBUS en el terminal Vario
- Altura de descarga libre de hasta 6,2 m
- Motor de 6 cilindros en línea (Katana 650 con 650 CV, Katana 850 con 847 CV)
- Fase 5 de emisión de gases
- Control automático de carga límite
- Innovador dispositivo de afilado de cuchillas con ajuste continuo de la piedra de afilado
- Concepto de doble tracción con control inteligente Fendt BalancedGrip bajo pedido
- Único en las picadoras de forraje: ventilador variable con función de inversión

Motor		Katana 650	Katana 850
Potencia del motor (ECE R 120)	kW/CV	478/650	623/847



**Fendt Katana
 Spotlights.**

Aquí encontrará las soluciones especiales de Fendt, las principales características que marcan la diferencia y mejoran su trabajo cada día.



3.

1. ISOBUS

- Terminal Vario 10,4" con control de aperos ISOBUS

2. Puesto de conducción

- Reducción de ruido de -3 dB en el entorno del operador

3. Cabezal

- 460^{PRO} StalkBuster

4. Fendt CropFlow 2.0

- Procesador de rodillos
- Bastidor pendular
- Rampa de descarga
- Tambor de picado
- Soplador de descarga

5. Fendt BalancedGrip

- Doble tracción con control inteligente

6. Ventilador reversible

- Paletas del ventilador variables con función de inversión

7. Motor

- Motor de 6 cilindros en línea montados longitudinalmente y de suave funcionamiento, con un tamaño compacto, un centro de gravedad bajo y una gran eficiencia de combustible

8. Innovador dispositivo de afilado de cuchillas

- Ajuste continuo de la piedra de afilado





14.

9. VarioTronic con numerosos sistemas asistentes

- Sistema de guiado VarioGuide con Contour Assistant
- VarioDoc Pro con medición de rendimiento

10. Diseño modular de los depósitos

- Depósito de agua opcional de 215 litros
- Hasta 1.225 l de diésel para la Katana 650 y 1.430 l para la Katana 850

11. Neumáticos extra grandes

- Neumáticos extra grandes hasta 900/65R38
- Neumáticos extra altos 710/70R42

12. Eje trasero suspendido con doble tracción

- Suspensión del eje trasero con doble tracción de serie
- Eje trasero opcional suspendido con doble tracción opcional con un 13% más de par motor

13. Control de carga límite para obtener el máximo rendimiento en la recolección

- Óptima productividad del motor para obtener el máximo rendimiento de la cosecha
- Perfecta adaptación de la velocidad en función de la carga del cultivo

14. Varioterminal (táctil/botón/rueda giratoria)

- Ajuste la máquina a través del terminal de 10,4"

15. Concepto ECO/ POWER para una máxima eficiencia

- Reducción de revoluciones del motor manteniendo la velocidad del picado para trabajos con menores requerimientos de potencia
- Máxima eficiencia de combustible

16. Iluminación LED

- Luces de trabajo LED
- Iluminación LED de mantenimiento





Flujo de cultivo.

Diseñado para un alto rendimiento y máxima calidad: así es el Fendt CropFlow 2.0. Con el mayor tambor de picado del mercado y potentes craqueadores de rodillos, el flujo de cultivo garantiza siempre resultados óptimos en una amplia gama de condiciones.



Alimentación

- Seis rodillos de alimentación con 770 mm de anchura para procesar grandes cantidades de material
- Transmisión hidrostática continua de los rodillos de alimentación
- Gran distancia del detector de metal al tambor de picado (970 mm)
- Sensibilidad del detector de metal ajustable en 6 niveles a través del terminal
- El terminal muestra la posición de los cuerpos extraños
- La activación del detector dispara una señal de advertencia para informar a los vehículos acompañantes (puede activarse a través del terminal)
- Además, también se dispone de un detector de cuerpos extraños como componente opcional



- + Perfecta compresión del material y alimentación hacia el tambor de picado con 6 rodillos de alimentación
- + Óptima calidad de picado con baja tasa de sobrelongitud; equilibra las hileras irregulares
- + Ajuste fácil y continuo de la longitud de corte de 2,6 a 42 mm (dependiendo del tambor) desde el asiento del conductor
- + Detección precoz y tiempo suficiente de parada en respuesta al detector de metal

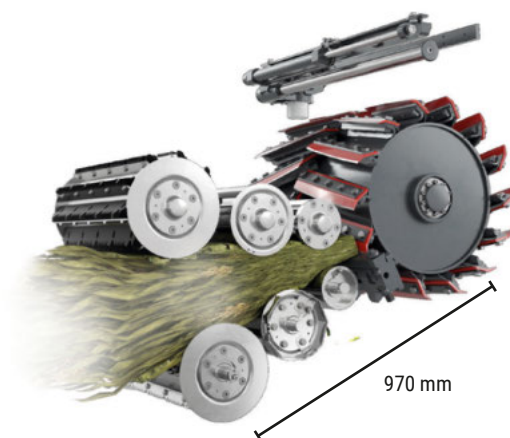

1. Tambor de picado

- Tambor de cuchillas más grande del mercado con 720 mm de diámetro
- El contrapeso oscilante alto permite un funcionamiento silencioso
- Alta frecuencia de picado con 16.100 cortes/minuto (28 cuchillas)
- Anchura del tambor de picado: 800 mm
- Cuchillas dispuestas en forma de V
- Velocidad de rotación del tambor de 1.150 rpm
- Innovador sistema de afilado de cuchillas con ajuste continuo de la piedra de afilado durante el proceso
- Freno hidráulico de tambor sin desgaste

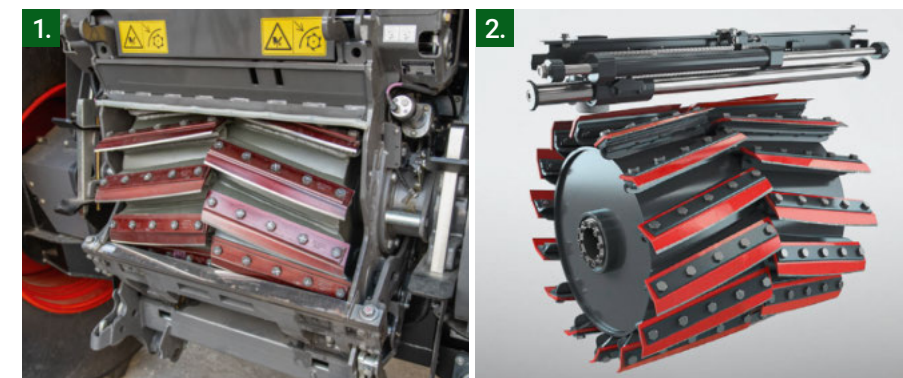

2. Innovador dispositivo de afilado de cuchillas

- Hemos desarrollado un proceso de afilado para garantizar unas tareas uniforme que eliminen de forma precisa el material a lo largo de toda la anchura del tambor
- Lo que en su día fue un ajuste lateral de la piedra junto al tambor, es ahora un reajuste continuo durante el proceso de afilado
- Distancia constante con la contracuchilla en toda la anchura del tambor



- + La forma de la cuchilla se mantiene intacta: mayor vida útil
- + Abrasión uniforme del material
- + Mantiene de manera uniforme con la longitud de corte deseada
- + Mejora de la calidad de la alimentación reduciendo los excesos de longitud en el borde del tambor



1. Procesador de rodillos – Cracker R.

- El procesador de granos de rodillos tiene un perfil de dientes de sierra agresivo y altamente eficaz para procesar granos y cultivos
- Rodillo con 300 mm de diámetro para un área de procesado aún más grande
- Diferencia de entre el 30% y el 40% en la velocidad de rotación
- 148 dientes de sierra en ambos rodillos
- Preparación fiable de los granos (dependiendo de las condiciones) con longitudes de corte desde **3 mm hasta aproximadamente 20 mm**
- El procesador de granos de rodillos resulta ideal para longitudes de corte estándar

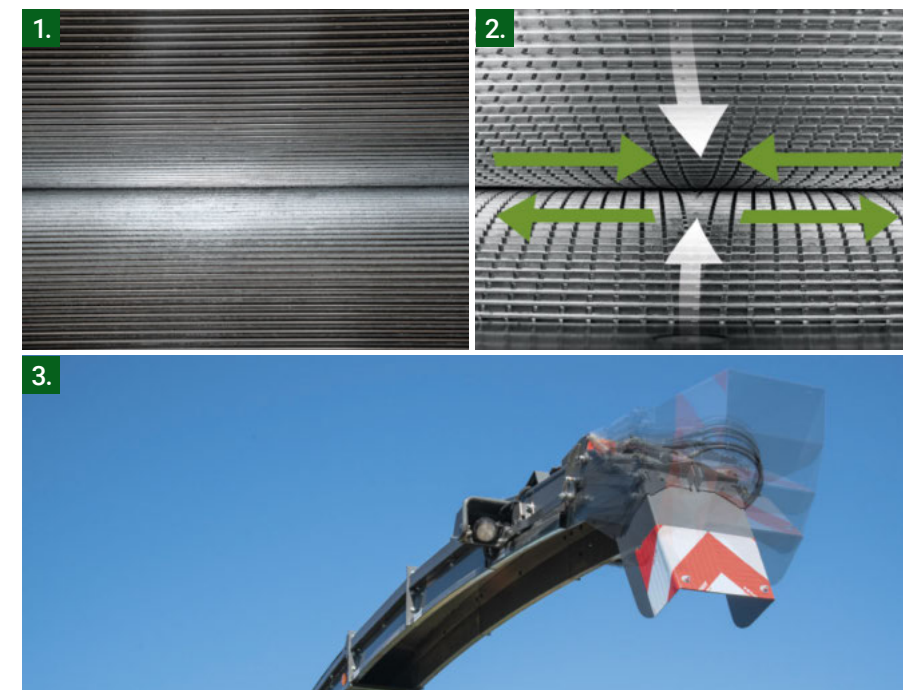

Procesador de rodillos

- El rodillo de 300 mm permite una mayor superficie de procesado en comparación con los rodillos convencionales
- La superficie con un acabado agresivo y la gran superficie de contacto del cultivo con los rodillos amplían el área de paso
 - Vida útil extremadamente larga de los rodillos gracias a las superficies amplias y, por consiguiente, al menor desgaste
- Superficie de los rodillos endurecida y cromada
- HORNING como proveedor especializado en rodillos con muchos años de experiencia



- + Los granos, las plantas y las partes de hojas se procesan de forma intensiva mediante el perfil de dientes de sierra
- + Mejora en la recolección de la cosecha
- + Alto rendimiento
- + Larga vida útil
- + Óptima calidad de picado y magnífica rentabilidad

2. Procesador de rodillos - RS-Cracker

- El procesador de granos RS tiene un perfil de dientes de sierra agresivo y altamente eficaz con una ranura espiral en V adicional para la preparación de grano y de plantas
 - El perfil de dientes de sierra con ranura espiral en V mejora las operaciones de engrane a longitudes de corte más largas
- La ranura espiral en V garantiza un alto impacto en el material
 - La fuerza adicional de la ranura espiral en V da lugar a un excelente paso desde los laterales y las vías longitudinales

Rampa de descarga

- Nueva rampa de descarga aún más largo
- La forma y la sección transversal se adaptan para una mayor productividad
 - Presenta una sección transversal más grande
 - Escotillas de servicio más grandes en el canal de transferencia y en el canal de descarga para facilitar el acceso

3. Brazo de descarga – FillControl

- Control automático del ángulo de la rampa de descarga
- El ángulo de apertura del codo se ajusta automáticamente en función de la posición y del ángulo de la rampa de descarga
- El codo compensa el radio de giro de la rampa de descarga
- Desactivación automática de la función durante el picado



- + Transferencia dirigida del cultivo hasta el vehículo de transporte
- + Ángulo de oscilación de 210°
- + Vista clara del proceso de carga gracias al amplio ángulo de oscilación
- + Flujo de cultivo perfectamente agrupado
- + Mayor rendimiento





Motor.

Compactos y potentes con una versatilidad excepcional: los motores de 6 cilindros en línea de la Fendt Katana impresionan con un rendimiento extraordinario y eficiente en funcionamiento a plena carga y a media carga.



1.

1. Concepto Katana 650

- MTU con 6 cilindros en línea
- 15,6 l de cilindrada
- 478 kW / 650 CV
- Normativa sobre emisiones Fase 5
- Par máximo de 3.100 Nm
- El postratamiento de gases de escape se realiza a través del sistema de recirculación refrigerada de los gases de escape, la tecnología SCR y el filtro de partículas
- Motor expresamente diseñado para obtener un rendimiento máximo al usar la picadora
- Característico de la picadora
- Máxima eficiencia: sistema Turbo Compound para una potencia adicional sin consumir más combustible



- + Alto rendimiento para obtener el máximo rendimiento
- + Alta eficiencia de combustible en funcionamiento a carga completa y parcial
- + Motor de eficacia probada en múltiples aplicaciones de carretera y campo
- + Excelente protección mediante servicio y magnífico suministro de piezas de repuesto
- + Suavidad esperada de un R6
- + Montado en una posición baja en la parte posterior para una óptima distribución del peso

2. Concepto Katana 850

- Liebherr D976
- 18 l de cilindrada
- El 6 cilindros en línea más potente del mercado
- 623 kW / 847 CV
- Fase 5 de la normativa de emisiones
- Par máximo de 3.651 Nm*
- Tratamiento posterior de los gases de escape, sólo SCR

*Información del fabricante



- + Rendimiento versátil: alto rendimiento en funcionamiento a plena carga y eficiente en funcionamiento a carga parcial
- + Bajos costes de mantenimiento y revisión por potencia en CV
- + Excelente protección mediante servicio y magnífico suministro de piezas de repuesto
- + Suavidad esperada de un R6
- + Muy buena relación peso-potencia
- + Montado en una posición baja en la parte posterior para una óptima distribución del peso

2.





1.

1. Accesibilidad

- Capós laterales con apertura en forma de paralelogramo
- Guardabarros extraíbles sin herramientas
- Gran plataforma de mantenimiento entre el refrigerador y la unidad de picado
- Escalera de acceso abatible
- Establezca los intervalos de mantenimiento de la lubricación central en el terminal Vario



- + Referencia en cuanto a facilidad de mantenimiento
- + Excelente acceso al compartimento del motor, a los componentes hidráulicos y al sistema de refrigeración
- + Fácil acceso a los filtros de aire
- + Puede someterse a operaciones de servicio en espacios pequeños (como un taller)
- + Mantenimiento diario rápido y sencillo

Diseño modular del depósito

- Profundos, posición de montaje central
- Depósitos de plástico duraderos
- Posibilidad de tener solo un depósito diésel o uno combinado de diésel y agua/aditivo
 - Sólo diésel para operaciones muy largas
 - Solución de agua/aditivo totalmente integrada en el vehículo

2. Sistema de aire comprimido.

- Generación de aire comprimido de serie
- Conexiones de acoplamiento rápido con una excelente accesibilidad
Tres conexiones a lo largo de la longitud de la máquina:
 - En la parte trasera izquierda el portón trasero
 - En el espacio de mantenimiento
 - En la parte delantera a la izquierda bajo los faros

3. Ventilador reversible

- Ventilador variable con función de inversión
- Las paletas del ventilador se ajustan neumáticamente entre 5° y 38°
- Junto con el control del motor, solo se extrae la cantidad de aire que es estrictamente necesaria
- Velocidad del ventilador un 13% superior a la del ventilador estándar (1.715 frente a 1.524 rpm)
- Máxima eficiencia: potencia añadida utilizable de hasta 20 kW para operaciones de picado
- Fabricante: Cleanfix/Hägele



- + Muy buen acceso
- + Fácil acoplamiento y desacoplamiento
- + Predestinado a la limpieza diaria rápida y fácil
- + La limpieza puede hacerse directamente en el campo

4. Modo ECO

- Solución óptima para trabajos con bajas demanda de potencia, como el picado de hierba
- Reducción del régimen de revoluciones del motor - menor consumo de combustible con una velocidad constante de la unidad de picado

Modo POWER

- Modo para plena potencia al régimen máximo del motor





Mecanismo de propulsión.

Con un alto rendimiento y un comportamiento suave en cualquier terreno, la Fendt Katana tampoco defrauda en lo que respecta a la conducción. Gracias a la tracción total controlada de forma inteligente y a la gran maniobrabilidad, hasta los terrenos más accidentados y las condiciones más exigentes son un juego de niños.



1. Doble tracción estándar con mayor par

- Gracias al aumento del par del motor de hasta un 12,5%, se puede aumentar la fuerza de tracción en comparación con la estándar
- Esta opción también cuenta con un mecanismo de elevación y frenos reforzados
- Mayor tracción, incluso en terrenos muy accidentados y en condiciones de humedad
- Recomendado especialmente para terrenos exigentes (pendientes, difícil circular)
- Necesario en combinación con el cabezal de picado Kemper 490



- + Mayor fuerza de tracción y potencia de arrastre
- + Mayor tracción

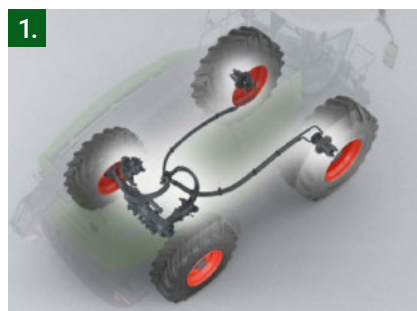

Eje trasero – Suspensión

- Suspensión hidráulica activa con función de bloqueo
- Recorrido de la suspensión de 90 mm
- La suspensión se puede bajar y subir manualmente
- Control cómodo desde la cabina
- 10,5 toneladas de carga máxima en el eje trasero
- Variaciones de la capacidad de carga máxima:
 - Índice de carga del neumático o de la llanta
 - Velocidad y presión de los neumáticos
- Diseño compacto y radio de giro pequeño

2. BalancedGrip

- Como opción, la Katana con doble tracción está equipada con el sistema de asistencia Fendt BalancedGrip
- Concepto de tracción a las cuatro ruedas con control inteligente
- Los pares de tracción de cada uno de los motores hidráulicos se controlan de forma activa (distribución del par)
- El sistema BalancedGrip se puede actualizar para todas las Katanas a partir de 2011
- Mide el cambio de peso en pendientes con un giroscopio
- Detecta el desplazamiento del peso
- La distribución del par de accionamiento entre las ruedas delanteras derecha e izquierda y el eje trasero se ajusta de forma dinámica
- Diseñado para su uso con el pick-up en terrenos accidentados
- BalancedGrip puede conectarse o desconectarse en el terminal (activación o desactivación de la distribución del par)



- + Garantiza un agarre más seguro en condiciones difíciles
- + Proporciona un agarre más seguro en condiciones difíciles

Tracción a las cuatro ruedas sin BalancedGrip



Fendt BalancedGrip





Cabina.

La Fendt Katana tiene todo lo que necesitas: un cómodo asiento con suspensión neumática, una visibilidad panorámica óptima y unos controles ergonómicos e intuitivos. Esto hace que la cabina sea tu lugar favorito desde el que tienes todo bajo control.



1. Puesto de conducción

- Nuevas ventanillas con efecto reductor del ruido
- Nuevas ventanillas delantera y trasera con sistema de reducción del ruido
- El efecto del ruido en el conductor se reduce en -3 dB
- Extremadamente espacioso
- Sofisticado concepto de iluminación
- Asiento de confort para el operador y para el acompañante
- Controles Variotronic
- Amplias ventanillas para una vista panorámica



- + Reducción considerable del ruido, lo que ofrece un entorno de trabajo aún más agradable
- + Visibilidad general perfecta
- + Controles familiares con la misma plataforma del conductor que el tractor, inclusive reposabrazos y Variotronic

2. Controles

- Reposabrazos Fendt multifunción
- Terminal Vario con control mediante pantalla táctil y pulsadores
- Joystick multifunción con diseño especial y reposamanos ergonómico
- 3 botones libremente asignables, por ejemplo, para el canal de descarga automático, que activan el VarioGuide
- El carril para montar dispositivos auxiliares funciona a lo largo de toda la anchura de la ventanilla de la parte derecha

Medición del rendimiento y de la productividad

- Registro opcional de productividad y rendimiento desplazando los rodillos de alimentación
- Materia fresca recolectada en toneladas
- Productividad en t/h o t/ha
- Fácil calibración a través de un simple contrapesaje
- Gestione los ajustes de productividad/rendimiento con VarioDoc y VarioDoc Pro
- Equipamiento adicional para trazar un mapa de rendimiento (por ejemplo, con una base de datos de campo)



3. Iluminación

- Amplio sistema de iluminación para una óptima visibilidad
- Fácil de utilizar con pulsadores de membrana dispuestos centralmente y autoexplicativos
- Concepto de iluminación para adaptarse a todas las condiciones de trabajo
- Función de iluminación del entorno "Coming Home"
- Luces de trabajo LED
- Luces de mantenimiento LED



- + Mejor iluminación para ofrecer una mayor seguridad y trabajar cómodamente incluso de noche
- + Controles de iluminación sencillos y fáciles de entender en los pulsadores de membrana para conmutar las luces



Smart Farming.

La Fendt Katana es mucho más que hierro y acero. Las soluciones tecnológicas inteligentes convierten las operaciones de picado en toda una experiencia y tu trabajo en todo un éxito.



1.



2.



VarioDoc Pro como equipo estándar.

- El terminal Vario estándar de 10,4" incluye VarioDoc
- Incluye 10 ordenadores de a bordo diferentes
- Guarde fácilmente los parámetros más importantes
 - Consumo de combustible
 - Superficie trabajada
 - Cobertura de superficie
 - Etc.
- Asigne los mismos ajustes a tareas diferentes
- Transferencia inalámbrica de datos al PC, ya sea con una memoria USB o mediante Bluetooth



- + Los parámetros se documentan claramente para su facturación
- + El progreso del trabajo y el estado de la tarea están visibles en todo momento
- + Gracias a la transferencia directa de datos desde el terminal Vario, se necesitan menos operaciones para introducir los datos en el PC

VarioDoc Pro - Módulo Agronomía

- El «Paquete Básico de guiado» debe estar instalado para utilizar VarioDoc Pro
- VarioDoc Pro incluye ajustes avanzados comparados con el VarioDoc estándar
- Guardar datos de ubicación
- Intercambio de datos de campo y rendimiento a través de:
 - Red móvil
 - Memoria USB
 - Bluetooth

1. ISOBUS - Módulo control de la máquina

- El terminal Vario de 10,4" con el control de aperos Variotronic (ISOBUS) bajo pedido
- El paquete básico de control de la máquina incluye el control de aperos Variotronic
- Utiliza todas las funciones del terminal universal (TU)
- Los sensores y otros equipos compatibles con ISOBUS se integran totalmente en el concepto operativo

2. Ejemplo de aplicación - Medición el contenido del material recolectado con un sensor NIR conectado a ISOBUS

- Sensor NIR disponible a través de ITPhotonics
- Funcionamiento a través de ISOBUS en el Varioterminal de la Katana
- La cantidad de cultivo determinada se muestra en el propio Varioterminal
- Instalación y ajuste por una empresa especializada
- La medición del rendimiento funciona con mayor precisión



- + Utilización de todos los dispositivos ISOBUS a través de un solo terminal
- + Funcionamiento sencillo e intuitivo
- + Representación clara de los dispositivos ISOBUS



VarioGuide - Módulo del sistema de autoguiado

- Sistema de guiado controlado por satélite
- Adecuado para el uso en el maíz, la hierba y el GPS
- Trabajo preciso
- Admite sistemas de satélites conocidos
- Son posibles diferentes líneas de pasada



Siempre al día

- Magnífico para clientes de la Fendt Katana: opción de actualización para funciones de software clave en el año de modelo más reciente
- Como puede actualizarse, los clientes con máquinas más antiguas tienen pleno acceso a las funciones más recientes
- Con casi todas las actualizaciones, los clientes de la Fendt Katana pueden acceder a las nuevas funciones de Variotronic y VarioGuide, que ofrecen un importante valor añadido en términos de ergonomía, eficiencia y retención del valor

- Esto significa que una cosechadora de forraje Katana de 2012 puede tener casi las mismas funciones Variotronic que una máquina nueva de 2020
- Ningún otro fabricante ofrece el mismo valor añadido ni la misma retención del valor exclusiva y proactiva después de la compra

1. VarioGuide Contour Assistant - Módulo del sistema de autoguiado

- El VarioGuide Contour Assistant completa los tipos ya conocidos con los tipos de trazadas adicionales «Segmentos de contorno» y «Contorno único»
- Modo de «segmentos de contorno»
 - Cree trazadas basadas en los límites del campo que se registran, por ejemplo, en sistemas de gestión de bases de datos de campo
 - Añada, combine y elimine trazadas gestionando segmentos de contornos integrados
 - Comparta segmentos de contornos entre dos máquinas (desbloqueando la habilitación del modo Contour Assistant)
- Transferencia de datos mediante USB y otros soportes

2. Modo de contorno único

- El modo de contorno único se incluye en el módulo VarioGuide Contour Assistant
- Posibilidad de registrar toda la distancia como trazada única y enviarla a otros vehículos. Las dos máquinas tienen habilitado el módulo VarioGuide Contour Assistant
- Por ejemplo, la Katana puede seguir a continuación una trazada registrada en un Fendt Vario. Todo lo que necesita es que el módulo VarioGuide Contour Assistant esté habilitado en las dos máquinas
- Transferencia de datos mediante USB y otros soportes

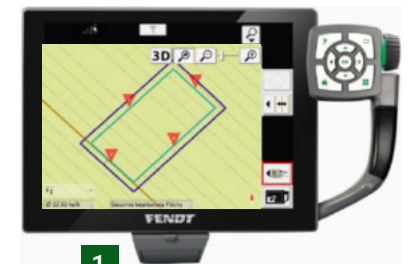

1.



2.



Cabezales.

¡El cabezal perfecto para cada aplicación! Tanto si se trata de maíz, hierba o ensilado de cultivos enteros, para cada necesidad encontrarás un cabezal para la Fendt Katana que te permitirá realizar un trabajo de primera clase. Esto es importante para nosotros, porque la calidad empieza desde el principio.



Cabezales con tambores pequeños y grandes

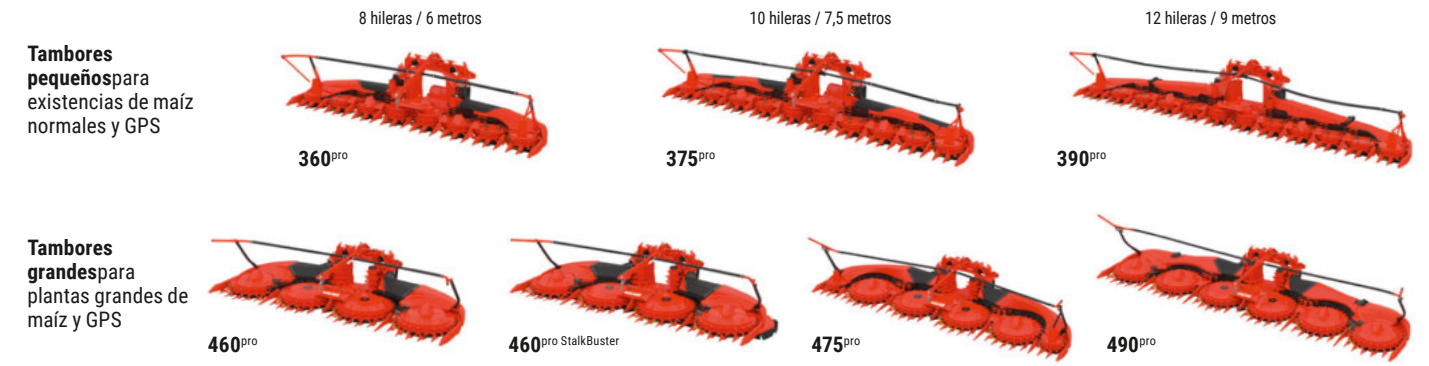

460^{pro} Cabezal de maíz StalkBuster con aplastatallos de maíz integrado

- Cabezal con 8 rompedores de tallos integrados
- Cribado y trituración en una sola pasada
- 4 tambores de alimentación grandes de 1,46 m de diámetro:
 - 8 hileras de maíz con una separación de 75 cm
- El botón de hilera forma parte del equipamiento de serie
- Fabricante del cabezal: KEMPER



Pick-up P 3003 Maxium

- Anchura de trabajo y transporte de 3 m
- Las ruedas palpadoras se pueden plegar hidráulicamente en las distintas posiciones
- Las ruedas pueden girarse 360° para seguir el contorno de forma óptima, incluso en las esquinas
- Rueda niveladora adicional en el centro para un seguimiento óptimo del terreno y una buena protección de las púas
- Púas y componentes de accionamiento reforzados
- Fabricante del pick-up: KEMPER



Cabezal de corte directo - Capello

- Cabezal de corte directo Capello Spartan
- De 5,1 a 6,9 m de anchura de trabajo
- Cosecha la biomasa con un contenido mínimo de suciedad para obtener el mejor ensilado
- Corte limpio y profundo sin pérdida de espigas/hojas - incluso con cultivos bajos y en condiciones difíciles
- Uso universal en una gran variedad de cultivos: cereales, hierba, trébol, alfalfa, girasoles, mijo/sorgo, etc.
- Construcción robusta



Cabezal de corte directo - Zürn

- PROFI CUT 530 y PROFI CUT 700
- De 5,3 a 7,0 m de ancho de trabajo
- Excelente patrón de corte, bajas pérdidas de material y de mazorcas, y alimentación segura de los cultivos mediante un corte profundo
- Alimentación uniforme del forraje a los rodillos de alimentación para una alta calidad de picado con reducidos excesos de longitud
- Uso universal en una gran variedad de cultivos: cereales, hierba, trébol, alfalfa, girasoles, mijo/sorgo, etc.



Fendt Services.

Una máquina Fendt es un producto de alta tecnología que satisface las más altas exigencias. Por ello, los socios comerciales certificados de Fendt ofrecen un servicio de primera clase.



Contacte con el teléfono de atención al cliente del socio de servicio certificado las 24 horas del día



El mejor producto bajo el mejor escudo protector

Servicio y prestaciones de primera clase:

- Distancias cortas entre nuestro personal de servicio certificado y usted
- Disponibilidad de repuestos 24/7 durante la campaña
- Garantía de 12 meses para los recambios originales Fendt y su instalación

100 % calidad. Servicio 100 %: Fendt Services

- Servicio de demostración Fendt
- Formación de operadores Fendt Expert
- AGCO Finance – Ofertas de financiación y alquiler
- Fendt Care – Contratos de servicio y garantía extendida

Asegure hoy las operaciones del mañana.

Servicio de demostración Fendt

- Sentarse y probarlo en lugar de limitarse a hablar de ello
- Base para una óptima toma de decisiones

Formación de operadores Fendt Expert

- Formación práctica exclusiva con formadores profesionales
- Optimización de la eficiencia económica al conocer todas las funciones y aprovechar todo el potencial de rendimiento de la máquina Fendt

Modelos de financiación y alquiler individual

- Financiamiento crediticio de AGCO Finance con condiciones atractivas, plazos flexibles y costes planificables
- Ofertas de alquiler a medida a través de los socios comerciales Fendt



Fendt Care – Contratos de servicio y garantía extendida

- Servicio de reparación y mantenimiento personalizado que va más allá de la garantía legal
- Máxima seguridad de uso
- Plazos y tarifas flexibles con y sin franquicia
- Control total de los costes y seguridad en la planificación
- Montaje exclusivo de piezas originales con calidad de serie garantizada y fiabilidad funcional probada para una retención óptima del valor de la maquinaria Fendt



Fendt Care.

Control de costes y seguridad de planificación con las tarifas Fendt Care

- Amplia gama de servicios para garantizar la seguridad operativa y el riesgo de reparaciones en máquinas nuevas
- Control total de costes con el mejor servicio
- Soluciones a medida para la flota de vehículos, desde contratos de mantenimiento hasta paquetes completos sin preocupaciones que incluyen máquinas de sustitución

Aplicación para Smartphones – "AGCO Parts Books to go"

- Encuentra piezas de repuesto de forma rápida y sencilla y solicítalas directamente
- Descarga desde App Store y Google Play Store
- Accede a los datos a través del socio de ventas Fendt

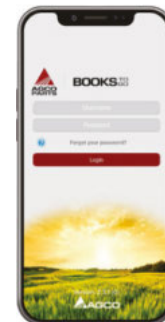

App Store



Google Play Store

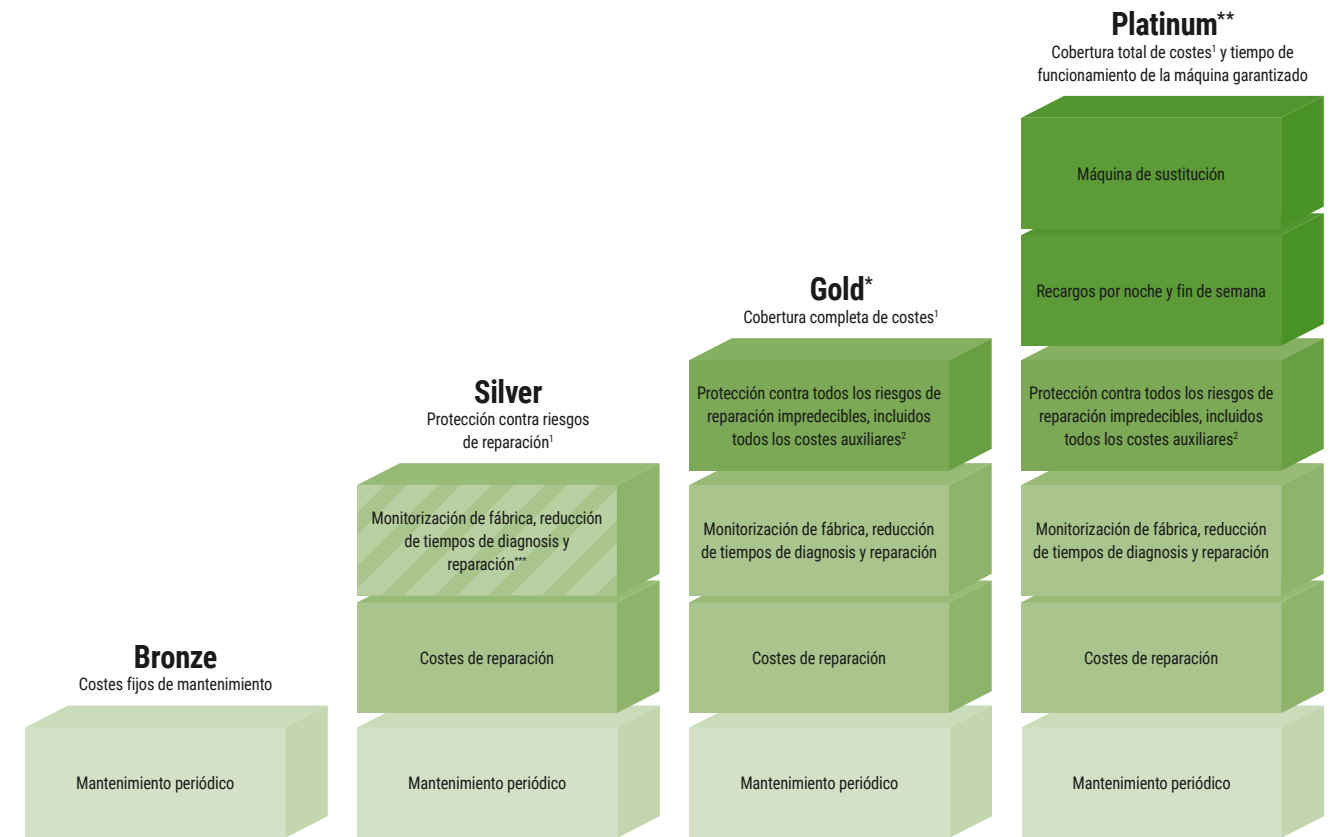

	Ventajas de costes con Fendt Connect (opcional)		Solo para tractores con Fendt Connect	
Disponible para	Gama Full-Line de Fendt	Gama Full-Line de Fendt	Tractor de ruedas con Fendt Connect y cargadora telescópica ⁸	Tractor de ruedas con Fendt Connect
Beneficio para el cliente (Franquicia)	Seguridad operativa de la máquina	Cobertura contra grandes pérdidas ² (490 €) Cobertura integral con condiciones atractivas (190 €) Cobertura completa con control total de costes (0 €)	Cobertura completa con control total de costes, incluidos todos los costes adicionales (0 €)	Cobertura completa con control total de los costes, incluidos todos los costes adicionales y tiempo de funcionamiento garantizado de la máquina (0 €)



HF = horas de funcionamiento; H = horas; ¹ excluido el desgaste; ² costes de desplazamiento, recuperación / remolque, localización de averías con herramientas de diagnóstico adicionales, uso del dinamómetro, aceites y filtros si se repara el motor / la transmisión; ³ solo disponible para máquinas autopropulsadas, Rogator 300 y Momentum ⁴ solo equipos compatibles con ISOBUS; ⁵ solo PR, VR & XR; ⁶ incl. Roller; ⁷ solo Momentum 16 & 24; ⁸ Tarifa Gold para manipulador telescópico también disponible sin Connect; ^{*} Tarifa Gold solo disponible en DE/FR/GB/IT/BG/CZ/EE/HR/HU/LT/FI/LV/LD/RO/RS/SE/SI/SK/UA/AT/LU/NL/CH/BE/BY/NO/PL/DK; ^{**} Platinum solo disponible en DE, EN, FR; ^{***} opcional con Fendt Connect



Variantes de equipamiento y datos técnicos.

Estimados clientes:
nuestro objetivo en Fendt es proporcionarle las máquinas y soluciones más innovadoras para que pueda realizar su trabajo de forma aún más eficiente y cómoda. Desarrollamos constantemente nuestros productos y sus detalles de equipamiento. Por ello, puede conseguir todos los datos técnicos y variantes de equipamiento actualizados diariamente en nuestra web.



Simplemente escanee el código QR o siga este enlace:
fendt.com/katana-data

FENDT

Los mejores llevan Fendt.



www.fendt.com

AGCO GmbH - Fendt-Marketing
87616 Marktobendorf, Alemania

ES/2401

 **AGCO**
Your Agriculture Company

Fendt es una marca mundial de AGCO.

Todos los detalles referentes al alcance de entrega, apariencia, rendimiento, dimensiones y pesos, consumo de combustible y gastos de funcionamiento de los vehículos reflejan la última información disponible a la hora de la impresión. Pueden variar en el momento de la compra del vehículo. Su concesionario Fendt le informará con mucho gusto de cualquier posible cambio. Los vehículos mostrados no presentan equipamientos específicos de cada país.