

GUIDE D'UTILISATION

Instructions d'utilisation et d'entretien

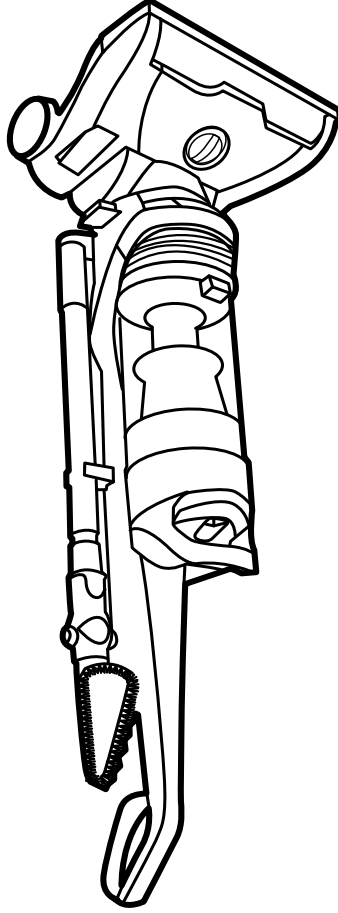

hoover.com



**IMPORTANT : LIRE CES INSTRUCTIONS ATTENTIVEMENT AVANT
D'UTILISER L'ASPIRATEUR.**

Vous avez des questions ou des inquiétudes? Veuillez appeler le service à la clientèle au 1 800 9449200 du lundi au
vendredi, de 8 h à 19 h (HNE).

VEUILLEZ NE PAS RETOURNER CE PRODUIT AU MAGASIN.

**L'UTILISATION DE CE PRODUIT À DES FINS COMMERCIALES INVALIDE
LA PRÉSENTE GARANTIE.**

OWNER'S MANUAL

Operating and Servicing Instructions

Español - página E1



hoover.com

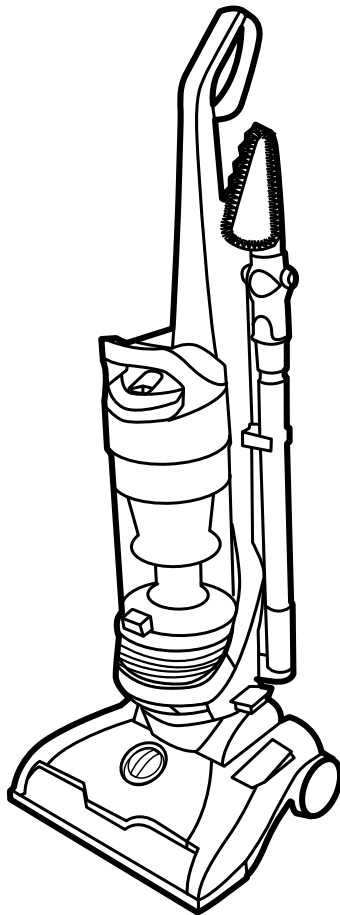

IMPORTANT: READ CAREFULLY BEFORE ASSEMBLY AND USE.

Questions or concerns? For assistance, please call Customer Service at 1-800-944-9200
Mon-Fri 8am-7pm EST. **PLEASE DO NOT RETURN THIS PRODUCT TO THE STORE.**

**THIS PRODUCT IS INTENDED FOR HOUSEHOLD USE ONLY.
IF USED COMMERCIALY WARRANTY IS VOID.**

Thank you for choosing a HOOVER® product.

Please enter the complete model and Manufacturing Code in the spaces provided.

MODEL _____

MFG. CODE _____

Hint: Attach your sales receipt to this owner's manual. Verification of date of purchase may be required for warranty service of your HOOVER® product.

Be sure to register your product online at Hoover.com or call 1-800-944-9200 to register by phone.



www.hoover.com
1-800-944-9200
(USA and Canada)



X XXXXX XXXXX X



Technetric Floor Care Technology Limited
VACUUM CLEANER/ ASPIRATEUR/ASPIRADORA
MODEL/MODELE/MODELO XXXXXXXX
MFG. CODE XXXX

SERIES/SÉRIE/SERIE XXXXX
HOUSEHOLD TYPE/TIPE MENAJER/TIPO DOMESTICO
 Distributed by HOOVER®, Inc. Charlotte, NC 28262

MANUFACTURING CODE
(Label located on bottom of vacuum)

CONTENTS

Important Safety Instructions	3
Vacuum Assembly	5
Carton Contents.....	5
Attach Handle.....	5
Position Tools	5
Attach Dirt Cup.....	5
How To Use	6
Vacuum Description.....	6
On-Off Switch.....	6
Cord Release.....	6
Carpet Height Adjustment.....	6
Tools	7
Select Proper Tool.....	7
Removing Hose	7
Attach Wand And Tools	7
Stair Cleaning.....	7
Cord Rewind & Storage	8
How To Clean Tools.....	8
Maintenance	8
Dirt Cup.....	9
Filters.....	9-10
Brushroll	11
Belt	11
Hose.....	12
Turbo Tool	12
Troubleshooting	13
Service & Warranty	14

If you need assistance:

Visit our website at hoover.com. Follow the authorized dealer locator link to find the Hoover® authorized dealer nearest you or call 1-800-944-9200 for an automated referral of Hoover® authorized dealer locations (U.S. only) or to speak with a customer service representative; Mon- Fri 8am- 7pm EST.

PLEASE DO NOT RETURN THIS PRODUCT TO THE STORE.

Merci d'avoir choisi un produit HOOVER[®] .

Veillez inscrire les numéros de modèle et de série COMPLETS dans les espaces fournis à cet effet

MODÈLE

CODE DE FABRICATION

Conseil: Il est recommandé de joindre votre reçu de caisse au guide de l'utilisateur, car une vérification de la date d'achat peut être effectuée avant toute réparation couverte par la garantie de votre produit HOOVER[®].

N'oubliez pas d'enregistrer votre produit en ligne, à l'adresse Hoover.com, ou par téléphone, au 1-800-944-9200.



CODE DE FABRICATION



Technical Floor Care Technology Limited
 VACUUM CLEANER/ASPIRATEUR/ASPIRADORA
 MODEL/MODEL/MODELO XXXXXXXX
 MFG. CODE XXXX
 SERIES/SÉRIE/SERIE XXXXX
 HOUSEHOLD TYPE/TYPE MENAJE/TIPO DOMESTICO
 Distributed by HOOVER, Inc. Charlotte, NC 28222

(Le numéro de modèle figure au bas de l'appareil.)

CONTENU

Consignes de sécurité importantes.....3

Assemblage de l'aspirateur.....5

Contenu de l'emballage.....5

Fixer La Manche.....5

Installer les accessoires.....5

Fixer le videpousière.....5

Utilisation.....6

Description de l'aspirateur.....6

Interrupteur Marche/ Arrêt.....6

Dispositif de dégagement du cordon.....6

Réglage selon la hauteur du tapis.....6

Accessoires.....7

Sélection de l'accessoire approprié.....7

Rétrait du tuyau.....7

Fixation de la lance et des accessoires.....7

Nettoyage d'escaliers.....8

Enrouler et rangement du cordon.....8

Accessoires de nettoyage.....8

Entretien.....9

Vide-pousière.....9-10

Filtres.....11

Rouleau Brosse.....11

Courroie.....12

Tuyau.....13

Accessoire de turbo.....13

Dépannage.....14

Entretien et Garantie.....15

Pour obtenir de l'assistance :
 visitez notre site web à l'adresse www.hoover.ca. Cliquez sur le lien du localisateur de marchands autorisés Hoover[®] pour trouver le marchand le plus près de chez vous, ou composez le 1 800 944 9200 pour écouter un message indiquant les adresses des marchands autorisés Hoover[®] (é.-U. Seulement) ou pour parler à un représentant du service à la clientèle (de 8 h à 19 h, hne, du lundi au vendredi).

VEUILLEZ NE PAS RETOURNER CE PRODUIT AU MAGASIN.

CONSIGNES DE SÉCURITÉ IMPORTANTES RANGER ET CONSERVER CES INSTRUCTIONS

Durant l'utilisation d'un appareil électrique, toujours respecter les précautions élémentaires, y compris les suivantes :

LIRE TOUTES LES INSTRUCTIONS AVANT D'UTILISER CET APPAREIL.

AVERTISSEMENT : AFIN DE RÉDUIRE AU MIN- IMUM LES RISQUES D'INCENDIE, DE CHOC ÉLECTRIQUE OU DE BLESSURES :

- Assembler complètement avant l'utilisation.
- N'utiliser l'aspirateur qu'à la tension spécifiée sur la plaque signalétique située au bas de l'appareil.
- Ne pas laisser l'appareil sans surveillance lorsqu'il est branché. Le débrancher quand il n'est pas utilisé et avant d'en faire l'entretien.
- Ne pas utiliser l'appareil à l'extérieur ou sur des surfaces humides.
- Ne pas permettre que l'appareil soit utilisé comme un jouet. Ce produit n'est pas conçu pour être utilisé par des enfants de 12 ans et moins. Exercer une étroite surveillance lorsque l'appareil est utilisé à proximité d'enfants. Pour éviter les risques de blessures ou de dommages, tenir le produit hors de la portée des enfants, et ne pas leur permettre de placer leurs doigts ou des objets dans les ouvertures.
- L'appareil doit être utilisé seulement comme indiqué dans ce manuel. Utiliser uniquement les accessoires et les produits recommandés par le fabricant.
- Ne pas utiliser l'appareil si la fiche ou le cordon est endommagé. Si l'aspirateur ne fonctionne pas adéquatement, s'il est tombé, a été endommagé, a été laissé à l'extérieur ou est tombé dans l'eau, l'expédier à un centre de réparation pour qu'il soit vérifié.
- Ne pas tirer l'appareil par le cordon, ne pas se servir du cordon comme poignée, ne pas fermer de portes sur le cordon et ne pas contourner des coins ou des rebords tranchants avec le cordon. Éviter de faire rouler l'appareil sur le cordon. Tenir le cordon éloigné des surfaces chaudes.
- Ne pas tirer sur le cordon pour débrancher l'appareil, mais plutôt sur la fiche.
- Ne pas manipuler la fiche ou l'aspirateur avec les mains mouillées.
- Ne pas insérer d'objets dans les ouvertures de l'appareil. Ne pas utiliser l'appareil si les orifices sont obstrués; retirer la poussière, la mousse, les cheveux ou tout ce qui pourrait réduire le débit d'air.
- Garder les cheveux, les vêtements amples, les doigts et toute autre partie du corps à l'écart des ouvertures et des pièces en mouvement.
- Éteindre toutes les commandes avant de débrancher l'appareil.
- Être très prudent pendant l'utilisation dans les escaliers. Ne pas déposer l'aspirateur sur les marches. Afin d'éviter les blessures ou les dommages et d'empêcher l'appareil de tomber, toujours placer l'appareil au bas de l'escalier. Ne pas placer l'appareil dans les escaliers ou sur un meuble, ce qui pourrait causer des blessures ou des dommages.

IMPORTANT SAFETY INSTRUCTIONS

SAVE THESE INSTRUCTIONS

When using an electrical appliance, basic precautions should always be followed, including the following:

READ ALL INSTRUCTIONS BEFORE USING THIS APPLIANCE.

WARNING: TO REDUCE THE RISK OF FIRE, ELECTRIC SHOCK OR INJURY:

- Fully assemble before operating.
- Operate cleaner only at voltage specified on data label on bottom of cleaner.
- Do not leave appliance when plugged in. Unplug from outlet when not in use and before cleaning or servicing.
- Do not use outdoors or on wet surfaces.
- Do not allow to be used as a toy. Not intended for use by children age 12 and under. Close supervision is necessary when used near children. To avoid injury or damage, keep children away from product, and do not allow children to place fingers or other objects into any openings.
- Use only as described in this manual. Use only manufacturer's recommended attachments and products.
- Do not use with damaged cord or plug. If appliance is not working as it should, has been dropped, damaged, left outdoors, or dropped into water, take it to a service center prior to continuing use.
- Do not pull or carry by cord, use cord as a handle, close a door on cord, or pull cord around sharp edges or corners. Do not place product on cord. Do not run appliance over cord. Keep cord away from heated surfaces.
- Do not unplug by pulling on cord. To unplug, grasp the plug, not the cord.
- Do not handle plug or appliance with wet hands.
- Do not put any object into openings. Do not use with any opening blocked; keep free of dust, lint, hair, and anything that may reduce air flow.
- Keep hair, loose clothing, fingers, and all parts of body away from openings and moving parts. Brushroll continues to rotate when in the upright position.
- Turn off all controls before unplugging.
- Use extra care when cleaning on stairs. To avoid personal injury or damage, and to prevent the cleaner from falling, always place cleaner at bottom of stairs on floor. Do not place cleaner on stairs or furniture, as it may result in injury or damage.
- Do not use to pick up flammable or combustible liquids, such as gasoline, or fine wood sandings, or use in areas where they may be present.
- Hold plug when rewinding onto cord reel. Do not allow plug to whip when rewinding.
- Unplug before connecting Turbo Tool.
- Do not pick up anything that is burning or smoking, such as cigarettes, matches, or hot ashes.
- Do not use without dirt cup and/or filters in place.

CAUTION: TO REDUCE THE RISK OF DAMAGE:

- Avoid picking up hard, sharp objects with this product, as they may cause damage.
- Store appropriately indoors in a dry place. Do not expose machine to freezing temperatures.
- Brushroll continues to turn while product is turned on and handle is in upright position. To avoid damage to carpet, rugs, furniture and flooring, avoid tipping cleaner or setting it on furniture, fringed area rugs, or carpeted stairs during tool use.
- Do not use sharp objects to clean out hose as they can cause damage.
- With brushroll on, do not allow cleaner to sit in one location for an extended period of time, as damage to the floor can result.

WARNING:

- To reduce the risk of electric shock, this appliance has a polarized plug (one blade is wider than the other). This plug will fit in a polarized outlet only one way. If the plug does not fit fully in the outlet, reverse the plug. If it still does not fit, contact a qualified electrician to install the proper outlet. Do not change the plug in any way.

- Ne pas aspirer les liquides inflammables ou combustibles comme l'essence, ni utiliser l'appareil à proximité de ces matériaux.
- Tenir la fiche lors de l'enroulement du cordon afin qu'elle ne cingle pas.
- Débrancher l'appareil avant de fixer un accessoire de turbo.
- N'aspirer aucune matière brûlante ou dégageant de la fumée, comme des cigarettes, des allumettes ou des cendres chaudes.
- Ne pas utiliser l'appareil sans son vide-poussière ou ses filtres.

MISE EN GARDE : POUR RÉDUIRE LES RISQUES DE DOMMAGES :

- Éviter de ramasser des objets durs ou aux arêtes tranchantes avec l'appareil. Ils peuvent endommager l'appareil.
- Entrepriser l'appareil de façon appropriée à l'intérieur dans un lieu sec. Ne pas exposer l'appareil à des températures de gel.
- Le rouleau-brosse continue à tourner si l'aspirateur est sous tension et le manche en position verticale. Pour éviter d'endommager les moquettes, les tapis et les revêtements de sol, éviter de faire basculer l'aspirateur, de le placer sur un meuble ou de le faire passer sur les franges de tapis ou dans des escaliers recouverts de tapis pendant l'utilisation des accessoires.
- Ne pas utiliser d'objets aux arêtes tranchantes pour nettoyer le tuyau car cela risquerait de l'endommager.
- Lorsque le rouleau-brosse est installé, ne pas laisser l'appareil au même endroit pendant de longues périodes de temps, car cela pourrait endommager le plancher.

MISE EN GARDE :

- Afin de réduire les risques de décharge électrique, cet appareil est muni d'une fiche polarisée (une tige est plus large que l'autre). Cette fiche ne peut être insérée que dans une prise de courant polarisée et uniquement dans un sens. Si la fiche ne s'insère pas complètement dans la prise, il faut l'inverser. Si elle ne s'insère toujours pas, demander à un électricien qualifié d'installer la prise appropriée. Ne jamais modifier la fiche.

1. ENSAMBLADO DE LA ASPIRADORA

CONTENU DE L'EMBALLAGE

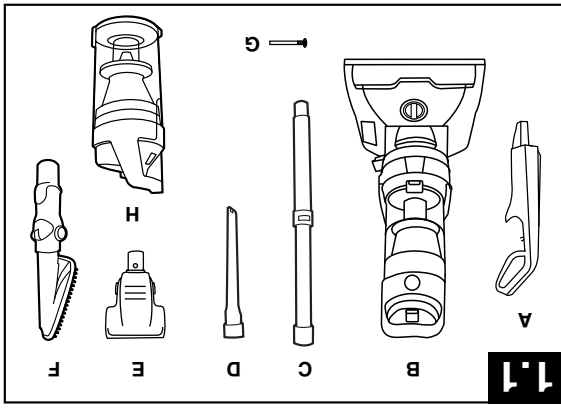

Avant d'éliminer les matériaux d'emballage, s'assurer qu'aucune des pièces illustrées ne manque.

Retirer toutes les pièces de l'emballage.

*Varient selon le modèle.

H. Vide-pousière

G. (1) Grande vis

meuble*

F. Brosse à épousseter/duse pour

E. Accessoire de turbo*

D. Suceur plat*

C. Rallonge*

B. Aspirateur

A. Poignée*

FIXER LE MANCHE

1.2 Insérer le manche dans la base de l'aspirateur en appuyant fermement. À l'aide d'un tournevis à tête cruciforme, serrer une (1) vis à l'arrière du manche dans la base de l'aspirateur.

1.3 Enrouler le cordon autour du guide du tuyau supérieur sur le manche. Insérer le tuyau dans le tube jusqu'à ce que vous entendiez un clic.

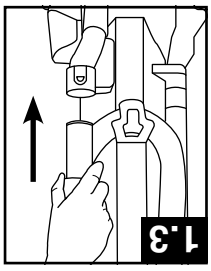
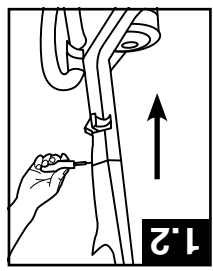

INSTALLER LES ACCESSOIRES

1.4 Placer le suceur plat dans la lance et le faire glisser dans le compartiment pour accessoires sur le côté gauche au dos (C) de l'aspirateur et placer la turbo Brosse sur le côté droit de l'aspirateur, tel qu'illustré.

1.5 Placer la brosse à épousseter réglable (F) sur le dessus de la lance.

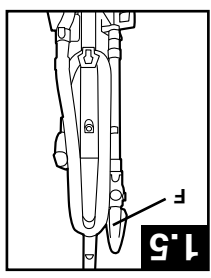
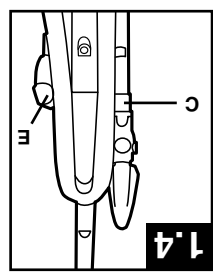

FIXER LE VIDEOUSSIERE

1.6 Placer d'abord la base du vide-pousière dans l'appareil. Faire pivoter le videpousière dans l'aspirateur. Le videpousière est fixé adéquatement quand vous entendez un clic.

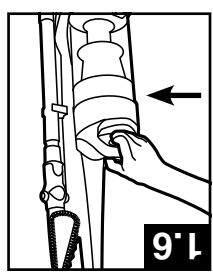

1. VACUUM ASSEMBLY

CARTON CONTENTS

- A. Handle*
- B. Vacuum Base
- C. Wand
- D. Crevice Tool
- E. Turbo Tool
- F. Adjustable Dusting Brush*
- G. (1) Large Screw
- H. Dirt Cup

*Varies per model.

Remove all parts from carton and identify each item shown.

Make sure all parts are located before disposing of packing materials.

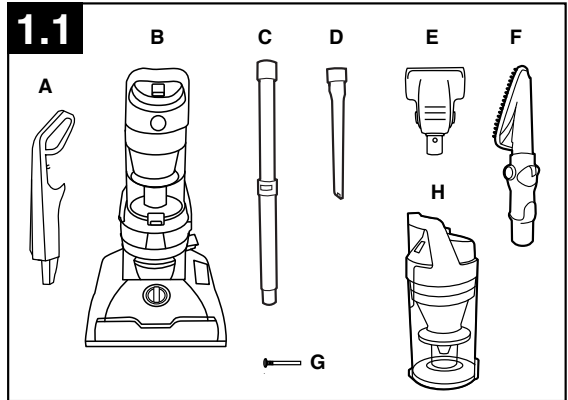

ATTACH HANDLE

1.2 Insert handle section into vacuum base. Push down firmly. Using a Phillips screwdriver, fasten (1) large screw behind handle into vacuum base.

1.3 Wrap hose around top of hose guide located on the handle. Insert the hose into hose tube until you hear a click.

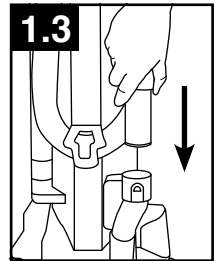
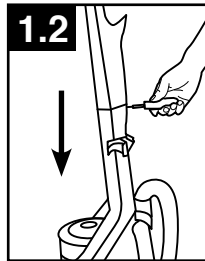

POSITION TOOLS

1.4 Place Crevice Tool into Wand and slide into tool storage area on left back side (C) of vacuum and place Turbo Tool on right back side (E) of vacuum as shown.

1.5 Place adjustable dusting brush (F) on top of wand.

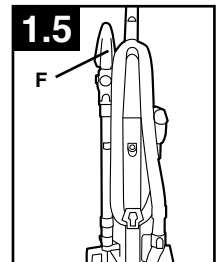
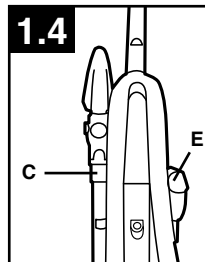

ATTACH DIRT CUP

1.6 Place bottom of dirt cup into vacuum body first. Pivot cup into vacuum. Dirt cup is secure when you hear a click.

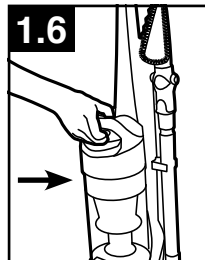

2. HOW TO USE

VACUUM DESCRIPTION

1. Handle
2. Dirt Cup Release Button
3. Carry Handle
4. System Check Indicator
5. Rinsable Filter Access
6. Dirt Cup
7. Filter made with HEPA media
8. Height Adjustment
9. Furniture Guard
10. Adjustable Dusting Brush
11. Wand
12. Crevice Tool (inside wand)
13. Cord Rewind Pedal
14. Handle Release Pedal
15. Hose
16. Turbo Tool
17. ON/OFF Switch
18. Hose Release Button
19. Hose Connecting Tube

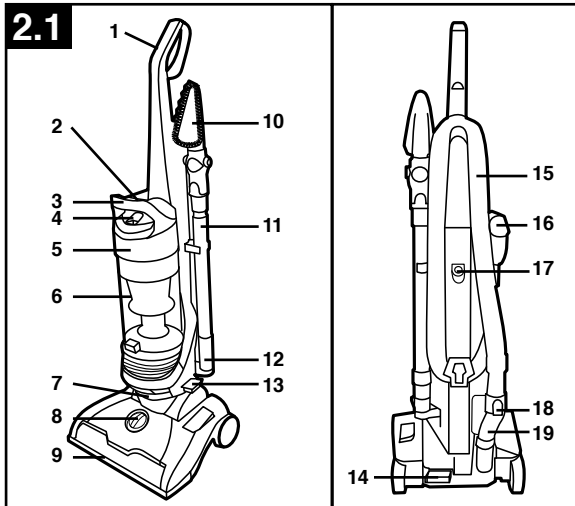

ON-OFF SWITCH

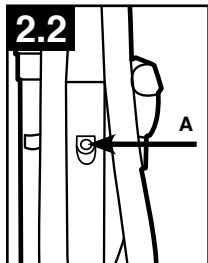

2.2 Plug cord into electrical outlet.

To turn vacuum ON (I=ON), push ON/OFF switch (A) to ON position.

To turn vacuum OFF (O=OFF), push switch to OFF position.

CORD RELEASE

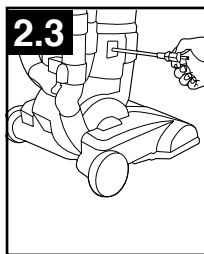

2.3 Prior to using, grasp the end of the plug and pull to release the cord from the cord reel until red tape is reached.

• IMPORTANT •

When pulling on the cord, yellow tape will identify when the cord is almost fully extended. When red tape is visible on the cord, the cord has reached its full length. **(Do not pull the cord past the red tape.)**

CARPET HEIGHT ADJUSTMENT*

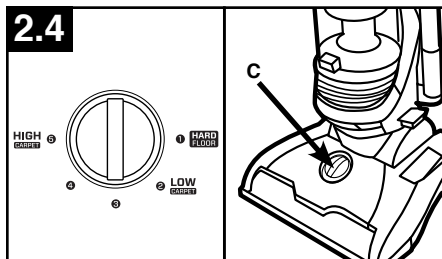

2.4 To adjust height setting, PUSH DOWN and TURN knob (C) to desired height setting.

For maximum cleaning performance, the following carpet height settings are recommended:

- Hard floor setting: for use on hard floors only.
- Low through High settings: Adjust depending on carpet type.
- For high pile carpet, use high carpet setting to ease pushing effort.

• IMPORTANT •

If the vacuum is difficult to push, push down and turn knob to the next higher setting.

*Number of height settings vary per model.

2. FUNCIONAMIENTO

CARACTERÍSTICAS

1. Poignée
2. Botón de degagement du système
3. Poignée de transport
4. Indicateur de verification du système
5. Accès au filtre lavable
6. Vide-poussiere
7. Filtre avec substance filtrante HEPA
8. Réglage selon la hauteur du tapis
9. Protège-moules
10. Brosse à épousseter réglable
11. Rallonge
12. Bec suceur
13. Enrouleur de cordon
14. Pédale de déblocage du manche
15. Tuyau
16. Accessoire de turbo
17. Bouton marche/arrêt
18. Bouton de degagement du tuyau
19. Tube pour tuyau

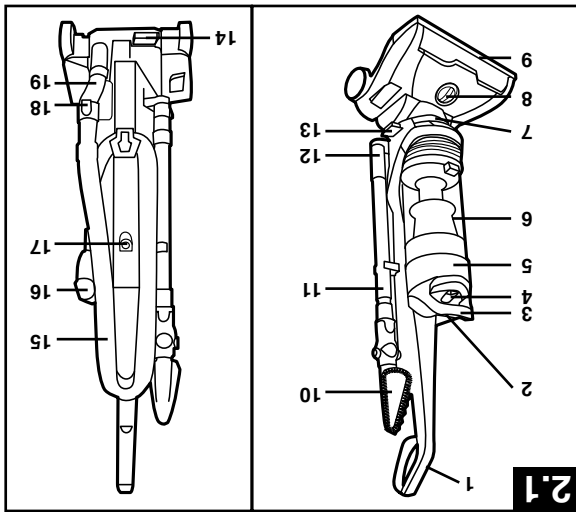

INTERRUPTEUR MARCHÉ/ ARRÊT

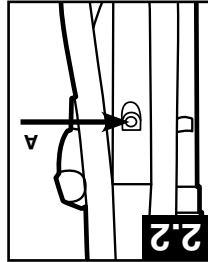

- 2.2 Brancher le cordon dans une prise d'alimentation.
- Pour allumer l'appareil, appuyer sur l'interrupteur à la position (I=ON) « MARCHE » (A).
- Pour éteindre l'appareil, appuyer de nouveau sur l'interrupteur à la position OFF (O=OFF) « ARRÊT ».

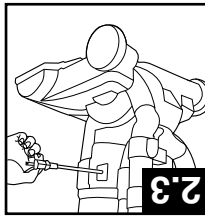

- 2.3 Avant l'utilisation, empoigner l'extrémité de la fiche et tirer pour dégager le cordon de l'enrouleur de cordon jusqu'au ruban rouge.

• IMPORTANT •

Lorsque le cordon est tiré, un ruban jaune indique le moment où il est presque entièrement sorti. Lorsque la bande rouge est visible sur le cordon, ce dernier a atteint sa longueur maximale. (Ne pas tirer le cordon au-delà de la bande rouge).

RÉGLAGE SELON LA HAUTEUR DU TAPIS*

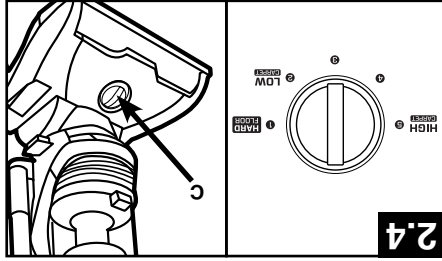

- 2.4 Pour régler la hauteur, APPUYER sur le bouton (A) et le TOURNER jusqu'au réglage souhaité.
- Pour une performance maximale, les réglages de hauteur suivants sont recommandés :
- Planchers durs » : pour l'usage sur les planchers durs seulement.
- Réglage bas, moyen ou élevé : Ajuster selon le type de moquette.
- Pour nettoyer une moquette à poils longs en toute facilité, choisir la hauteur de moquette plus élevée.

• IMPORTANT •

S'il vous est difficile de pousser l'aspirateur, tourner le bouton jusqu'au réglage supérieur.

Le modèle d'aspirateur peut varier de celui illustré.

3. ACCESSOIRES

• IMPORTANT •

Le rouleau-brosse continue de tourner si l'appareil est en marche et que la poignée est à la verticale. Pour éviter d'endommager les moquettes, les carpettes, les meubles et les revêtements de sol, éviter de faire basculer l'appareil, de le placer sur un meuble ou de le faire passer sur les franges de carpettes ou dans des escaliers recouverts de tapis pendant l'utilisation de l'accessoire.

Les accessoires permettent de nettoyer les surfaces plus élevées et les endroits difficiles à atteindre.
Pour utiliser les accessoires, placer le manche à la position verticale.

SÉLECTION DE L'ACCESSOIRE APPROPRIÉ

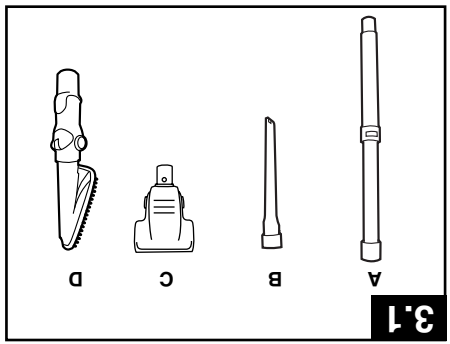

A. La lance sert à rallonger votre tuyau*. Elle peut être utilisée avec tous les accessoires cidessus.
B. Le suceur plat* peut être utilisé dans les espaces étroits, dans les coins et le long des bordures, comme dans les tiroirs de bureaux, sur les meubles capitonnés, dans les escaliers et le long des plinthes.
C. Accessoire de turbo* peut être utilisé pour les meubles capitonnés, les rideaux, les matelas, les vêtements et les escaliers recouverts de moquette.
D. Utiliser la brosse à épousseter réglable pour nettoyer les meubles rembourrés, les rideaux, les matelas, les vêtements, les escaliers recouverts de moquette, les luminaires et les ventilateurs grâce aux 5 positions de nettoyage.

RETRAIT DU TUYAU

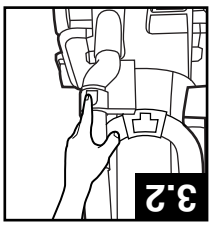

3.2 Pour retirer le tuyau afin d'utiliser un accessoire, appuyer sur le bouton de dégagement du tuyau et retirer l'extrémité du tuyau. Pour réenclencher le tuyau en place, insérer le tuyau dans le tube pour le tuyau jusqu'à ce que vous entendiez un clic.

▲ MISE EN GARDE ▲

Ne pas utiliser pour toiler un animal.

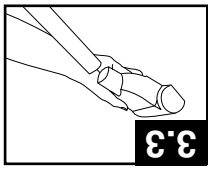

3.3 Pour fixer un accessoire ou la lance sur le tuyau, appuyer pour l'insérer jusqu'à ce qu'il s'enclenche en place.

▲ MISE EN GARDE ▲

Pour éviter de vous blesser avec les pièces en mouvement, débranchez l'appareil avant de procéder à son entretien.

ACCESSOIRES FIXATION DE LA LANCE ET DES

3. TOOLS

Tools allow for cleaning surfaces above the floor and for reaching hard to clean areas.

The vacuum is ready for tool use when handle is in upright position.

• IMPORTANT •

Brushroll continues to turn while product is turned on and handle is in upright position. To avoid damage to carpet, rugs, furniture and flooring, avoid tipping cleaner or setting it on furniture, fringed area rugs, or carpeted stairs during tool use.

SELECT PROPER TOOL

3.1

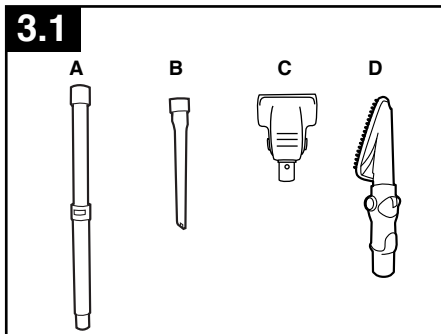

A. Wand is used to give extra length to your hose. Use it with any of the above tools.

B. Crevice Tool may be used in tight spaces, corners and along edges in such places as dresser drawers, upholstered furniture, stairs and baseboards.

C. Turbo Tool may be used for upholstered furniture, draperies, mattresses, clothing, and carpeted stairs.

D. Use Adjustable Dusting Brush to clean upholstered furniture, draperies, mattresses, clothing, carpeted stairs, light fixtures, and fans with 5 cleaning positions.

REMOVING HOSE

3.2

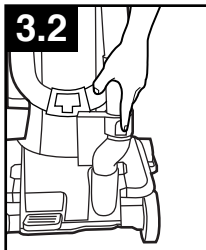

3.2 To remove hose for tool use, press the hose release button and pull hose end out.

To lock back into place, push hose into hose tube until you hear a click.

ATTACH WAND AND TOOLS

▲ CAUTION ▲

To reduce the risk of injury from moving parts - Unplug before servicing.

3.3

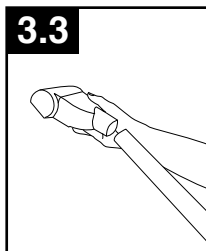

3.3 To attach tool or wand to hose, push firmly into place.

▲ CAUTION ▲

Not to be used for grooming a pet.

STAIR CLEANING

3.4 Use the Hose and Turbo Tool (Tool varies per model) for stair cleaning.

▲ CAUTION ▲

Use extra care when cleaning on stairs. To avoid personal injury or damage, and to prevent the cleaner from falling, always place cleaner at bottom of stairs on floor. Do not place cleaner on stairs or furniture, as it may result in injury or damage. When using tools, always ensure handle is in the upright position.

3.4

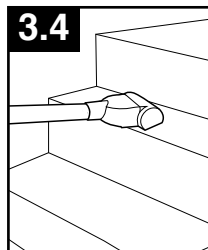

CORD REWIND AND STORAGE

3.5 To return cord for storage, hold plug and press down Cord Release Pedal (B) on side of cord reel.

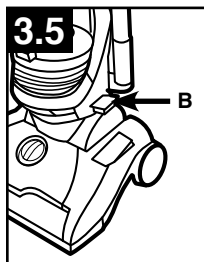

⚠ WARNING ⚠

Hold plug when rewinding onto cord reel. Do not allow plug to whip when rewinding.

HOW TO CLEAN TOOLS

To clean Hose and Turbo Tool, wipe with a damp cloth. DO NOT submerge in water.

Other cleaning tools may be washed in warm water with a detergent. Rinse and air dry 24 hours before using.

4. MAINTENANCE

Familiarize yourself with these home maintenance tasks as proper use and care of your vacuum will ensure continued cleaning effectiveness.

4.1 The System Check Indicator located at (A), alerts you to possible system performance issues.

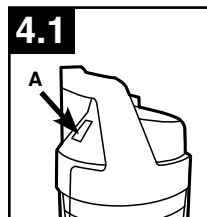

PROBLEM	POSSIBLE CAUSE	POSSIBLE SOLUTION
If System Check Indicator is red:	1. Rinsable filter and/or filter made with HEPA media is dirty.	1. Clean rinsable filter and/or filter made with HEPA media - reference pg. 9 and 10
	2. Dirt cup is full and/or clogged.	2. Empty dirt cup - reference pg. 9
	3. Cyclone filter assembly is clogged.	3. Clean cyclone filter assembly per pg. 10.

Any other servicing should be done by an authorized service representative.

If appliance is not working as it should, has been dropped, damaged, left outdoors, or dropped into water, take it to a service center prior to continuing use.

⚠ NOTICE ⚠

A Thermal Protector has been designed into your cleaner to protect it from overheating. When the thermal protector activates the cleaner will stop running.

If this happens proceed as follows:

1. Turn cleaner OFF and unplug it from the electrical outlet.
2. Empty dirt cup.
3. Inspect the nozzle inlet, hose connector, hose, dirt cup inlet, cyclonic filter, rinsable filter, and HEPA filter. Clear obstructions if present.
4. When cleaner is unplugged and motor cools for 30 minutes, the thermal protector will deactivate and cleaning may continue.

If the thermal protector continues to activate after following the above steps, your cleaner needs servicing.

Tout autre tâche d'entretien doit être confiée à un représentant de service autorisé. Si l'aspirateur ne fonctionne pas adéquatement, s'il est tombé, a été endommagé, a été laissé à l'extérieur ou est tombé dans l'eau, l'expédier à un centre de réparation avant de poursuivre l'utilisation.

PROBLÈME	CAUSE POSSIBLE	SOLUTION POSSIBLE
Indicateur de vérification du système s'est illuminé en rouge	1. Le filtre lavable et/ou le filtre avec substance filtrante HEPA – Pg. 9. 2. Le videpousière est plein ou obstrué. 3. L'ensemble du filtre cyclonique est encrassé.	1. Nettoyer le filtre lavable et/ou le filtre avec substance filtrante HEPA – Pg. 9. 2. Vider le videpousière – Pg. 9. 3. Nettoyer l'ensemble du filtre cyclonique selon les instructions de la page 10

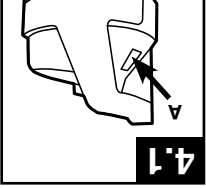

4.1 Il est recommandé de vous familiariser avec les tâches d'entretien, l'utilisation et l'entretien apprises de l'appareil assurez son bon fonctionnement. L'indicateur de vérification du système situé dans la zone (A) vous informe des problèmes possibles liés au rendement du système.

4. ENTRETIEN

Pour nettoyer le tuyau et l'accessoire de turbo, essuyer avec un chiffon humide. NE PAS immerger dans l'eau. Les autres accessoires peuvent être lavés avec un détergent dans de l'eau tiède. Rincer les accessoires et les laisser sécher à l'air 24 heures avant de les utiliser.

ACCESSOIRES DE NETTOYAGE

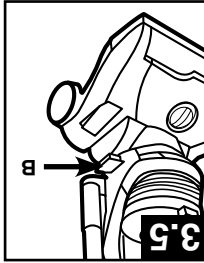

AVERTISSEMENT Pour éviter que le cordon ne fouette, tenir la fiche pendant que le bouton (B) situé sur le dessus de l'enrouleur de cordon. 3.5 Pour faire rentrer le cordon, tenir la fiche et appuyer sur le cordon s'enroule.

ENROULEUR DE CORDON ET RANGEMENT

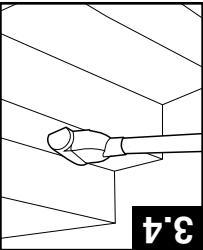

MISE EN GARDE Faire preuve d'une grande prudence pendant l'utilisation dans les escaliers. Afin d'éviter les blessures ou les dommages et d'empêcher l'appareil de tomber, toujours placer l'appareil au bas de l'escalier. Ne pas placer l'appareil dans un escalier ou sur un meuble, car cela risquerait de causer des blessures ou des dommages. Pour l'utilisation d'accessoires, toujours s'assurer que le manche est en position verticale.

NETTOYAGE D'ESCALIERS

3.4 Utiliser le tuyau et l'accessoire de turbo pour nettoyer les escaliers.

AVIS

L'aspirateur est doté d'un protecteur thermique interne pour le protéger contre la surchauffe. Lorsque le protecteur thermique est activé, l'aspirateur s'arrête.

Si cela se produit, procéder comme suit :

1. Eteindre l'aspirateur et le débrancher.
2. Vidier le videpousière.
3. Inspecter l'entrée de la buse, le connecteur à l'extrémité du tuyau, le tuyau, l'entrée du vide-pousière, le filtre cyclonique, le filtre lavable et le filtre HEPA pour repérer une obstruction. Dégraser les obstructions au besoin.
4. Lorsque l'aspirateur est débranché et que le moteur a refroidi pendant 30 minutes, le protecteur thermique est automatiquement réinitialisé, et l'aspirateur peut de nouveau être utilisé.

Si le protecteur thermique est encore activé après avoir suivi les étapes ci-dessus, il se peut que l'aspirateur ait besoin d'entretien.

VIDE-POUSSIÈRE: Quand le vider

4.2 Pour maintenir un rendement optimal, vider le vide-pousière avant que la poussière n'atteigne la ligne de quantité maximale (B). Placer l'aspirateur en position verticale avant d'enlever le videpousière.

AVERTISSEMENT

Pour réduire les risques de blessures causées par des pièces mobiles - Débrancher avant de le nettoyer ou d'en effectuer l'entretien. Ne pas utiliser l'aspirateur si le vide-pousière ou les filtres ne sont pas en place.

Des matières très fines, comme la poudre pour le visage ou la féculé de maïs, peuvent boucher le filtre et nuire au rendement de l'appareil. Lorsque l'appareil est utilisé pour aspirer de telles poussières, vider le vide-pousière et nettoyer les filtres souvent.

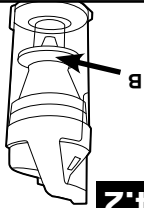

4.2

Comment le nettoyer

4.3 Appuyer sur le bouton de dégagement du vide-pousière (C) et faire pivoter le vide-pousière pour le retirer.

4.4 Tenir le vide-pousière au-dessus d'une poubelle, puis pousser sur le levier de dégagement de la porte du vide-pousière (C) pour ouvrir la porte du vide-pousière (C) et pousser (E). Retirer la porte du vide-pousière (E). Appuyer fermement pour l'enclencher.

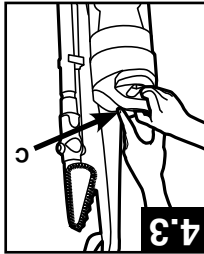

4.3

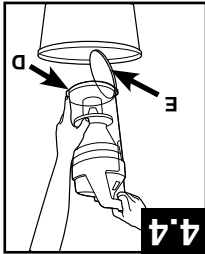

4.4

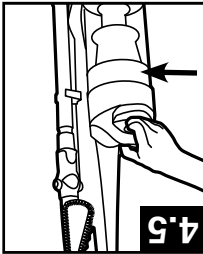

4.5

4.5 Placer d'abord la base du vide-pousière dans l'appareil. Faire pivoter le vide-pousière dans l'aspirateur et appuyer fermement jusqu'à ce qu'il s'enclenche.

FILTRES : Quand le nettoyer

Pour maintenir le rendement optimal de l'appareil, le filtre doit être nettoyé tous les deux mois dans des conditions d'utilisation normales.

4.6 Tourner la poignée du vide-pousière en sens antihoraire pour l'ouvrir, puis retirer le couvercle.

4.7 Tirer sur la languette du filtre lavable pour le retirer. Rincer à l'eau pendant 2 minutes ou jusqu'à ce que l'eau soit propre. Ensuite, essorer le filtre et le laisser sécher complètement pendant 24 heures. Replacer le filtre en plaçant la languette vers l'extérieur.

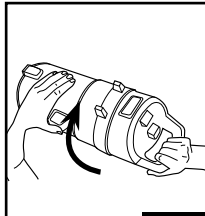

4.6



4.7

AVERTISSEMENT

Pour réduire les risques de blessures causées par des pièces mobiles, débrancher l'aspirateur avant de le nettoyer ou d'en effectuer l'entretien. Ne pas utiliser l'aspirateur si le vide-pousière ou les filtres ne sont pas en place.

DIRT CUP: When to Empty

4.2 To maintain optimal performance, empty the dirt cup before the dirt cup reaches the max line (B). Place the vacuum in the upright position before removing the dirt cup.

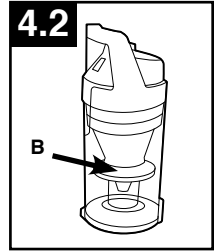

▲ WARNING ▲

To reduce the risk of personal injury - Unplug before cleaning or servicing. Do not use vacuum without dirt cup or filters in place.

Very fine materials, such as face powder or cornstarch, may seal the filter and cause a reduction in performance. When using the vacuum for this type of dust, empty the cup and clean the filters often.

How to Empty

4.3 Press dirt cup release button (C) and pivot cup out.

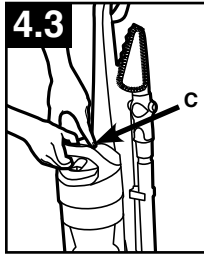

4.4 Hold dirt cup over trash receptacle, push dirt cup door release lever (D) to open dirt cup door (E).

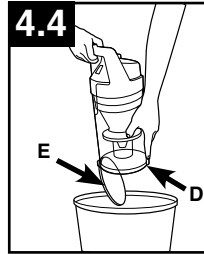

Close dirt cup door (E). Press firmly to secure.

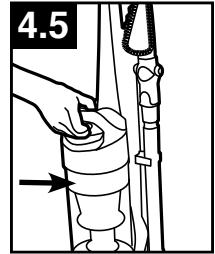

4.5 Place bottom of dirt cup into vacuum body first. Pivot dirt cup into vacuum body and press firmly until it locks into place.

FILTERS: When to Clean

To maintain optimal performance, filters should be cleaned at least every two months under normal use.

▲ WARNING ▲

To reduce the risk of personal injury - Unplug before cleaning or servicing. Do not use vacuum without dirt cup or filters in place.

Rinsable Filter: How to Clean

Remove dirt cup as described in Fig. 4.3.

4.6 Twist the dirt cup handle counterclockwise to open and remove lid.

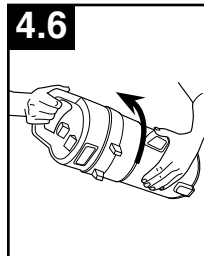

4.7 Pull tab to remove rinsable filter.

Rinse with water for two minutes or until water runs clear. Then squeeze out excess water. Allow 24 hours for filter to dry completely.

Replace filter, tab side out.

4.8 Replace dirt cup lid and twist clockwise until locked in position.

Replace dirt cup as described in Fig 4.5.

• IMPORTANT •

Allow filter to dry completely before replacing. Dry filter on edge so air circulates on both sides of filter. This may take up to 24 hours.

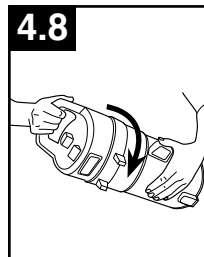

What to Buy: Rinsable Filter

When used and maintained properly, your Rinsable Filter should not need replacement within the warranty period. If desired, additional filter is available at Hoover.com or call 1-800-944-9200. Ask for Hoover® Part No. 304087001.

Cyclonic Filter Assembly: How to Clean

⚠ WARNING ⚠

To reduce the risk of personal injury - Unplug before cleaning or servicing. Do not use vacuum without dirt cup or filters in place.
Do not use vacuum without dirt cup or filters in place.

Remove dirt cup and twist the dirt cup handle counterclockwise to open and remove lid as described in 4.6.

4.9 Pull filter assembly (G) out of dirt cup and remove.

4.10 Dirt and debris can be cleaned from the filter assembly with the adjustable dusting brush.

4.11 Place the filter assembly on the dirt cup. Line up tabs (H) on lid with dirt cup body.

4.12 Replace dirt cup lid and twist clockwise until locked in position.

Replace dirt cup as described in Fig 4.5.

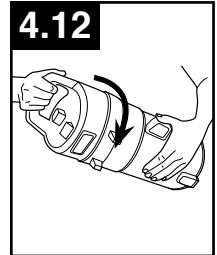
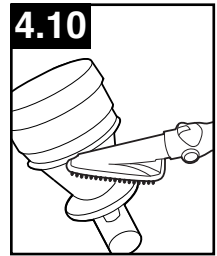
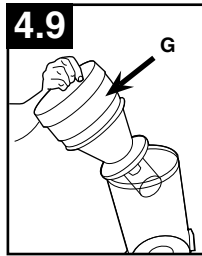

Filter Made With HEPA Media: How to Clean

4.13 With fingers under filter door lip, pull filter frame (A) out and away from vacuum body. Hold filter over a trash receptacle and tap out dirt and debris.

4.14 Bottom filter (B) must be pushed back into place first.

4.15 Then push the upper handle in (C) until it clicks.

4.16 Filter diagram: (B) bottom filter. (C) upper handle.

⚠ WARNING ⚠

To reduce the risk of personal injury - Unplug before cleaning or servicing. Do not use vacuum without dirt cup or filters in place.

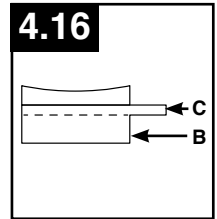
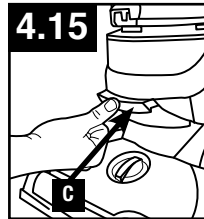
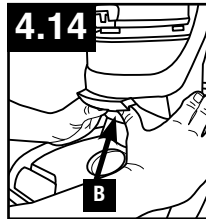
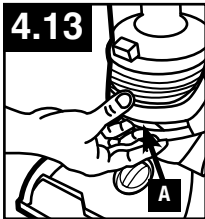

• IMPORTANT •

DO NOT RINSE OR WASH THE FILTER
MADE WITH HEPA MEDIA.

Filter Made With HEPA Media

When used and maintained properly, your Filter should not need replacement within the warranty period. If desired, additional filter is available at Hoover.com or call 1-800-944-9200. Ask for Hoover® Part No. 440005573.

Retirer le vide-pousière, tel qu'il est décrit à la figure 4.3. Replacer le couvercle du vide-pousière et le tourner en sens horaire jusqu'à ce qu'il s'enclenche. Replacer le vide-pousière tel qu'il est décrit à la figure 4.5.

• IMPORTANT •

Faire sécher complètement le filtre avant de le reposer. Faire sécher le filtre sur son rebord pour que l'air puisse circuler des deux côtés. Le séchage peut prendre jusqu'à 24 heures.

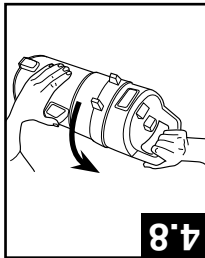

4.8

Assemblage du filtre cyclonique : comment le nettoyer

Quoi acheter :
 Filtre lavable
 Si le filtre lavable est utilisé et entrepris de façon appropriée, il ne devra pas être remplacé pendant la période de garantie. Au besoin, il est possible d'acheter des filtres supplémentaires. Au besoin, il est possible d'acheter des filtres supplémentaires en visitant le site Hoover.com ou en composant le 1-800-944-9200. Demander la pièce Hoover[®] no 30487001

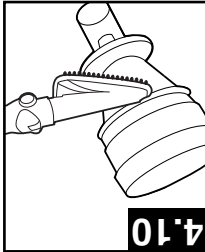

4.10

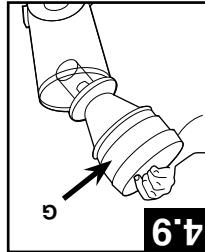

4.9

⚠ AVERTISSEMENT ⚠
 Pour réduire les risques de blessures causées par des pièces mobiles, débrancher l'aspirateur avant de le nettoyer. ou d'en effectuer l'entretien.
 Ne pas utiliser l'aspirateur si le vide-pousière ou les filtres ne sont pas en place.

Retirer le vide-pousière et tourner la poignée du vide-pousière en sens antihoraire pour l'ouvrir, puis retirer le couvercle, tel qu'il est décrit à la figure 4.6.

4.9 Tirer sur l'ensemble du filtre (G) pour le retirer du vide-pousière.

4.10 La poussière et les débris peuvent être évacués de l'ensemble du filtre à l'aide de la brosse à épousseter réglable. 4.11 Placer l'ensemble du filtre sur le vide-pousière. Aligner les languettes du couvercle (H) et le corps du vide-pousière. 4.12 Replacer le couvercle du vide-pousière et le tourner en sens horaire jusqu'à ce qu'il s'enclenche. Replacer le vide-pousière tel qu'il est décrit à la figure 4.5.

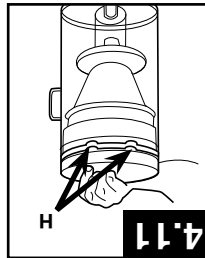

4.11

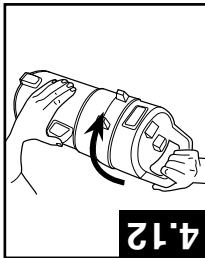

4.12

Filtre composé d'une substance filtrante

4.13 En plaçant les doigts sous le rebord de la porte du filtre, tirer le cadre du filtre (A) pour le retirer du corps de l'aspirateur. Tenir le filtre audessus d'une poubelle et le tapoter pour en faire tomber la poussière et les débris. 4.14 Pousser d'abord le filtre inférieur (B) vers l'arrière pour le mettre en place. 4.15 Ensuite, pousser le manche supérieur dans la partie (C) jusqu'à ce qu'il s'enclenche. 4.16 Diagramme du filtre : (B) filtre inférieur; (C) manche supérieur.



4.13

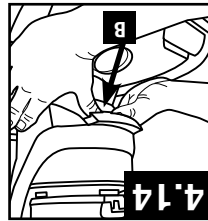

4.14

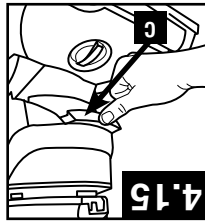

4.15

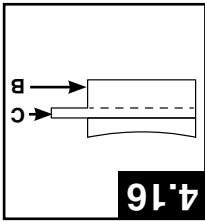

4.16

Filtre composé d'une substance filtrante

Si le filtre est utilisé et entretenu de façon appropriée, il ne devra pas être remplacé pendant la période de garantie. Au besoin, il est possible d'acheter des filtres supplémentaires. Demander la pièce Hoover[®] no 44000573.

Pour réduire les risques de blessures causées par des pièces mobiles, débrancher l'aspirateur avant de le nettoyer ou d'en effectuer l'entretien.

⚠ AVERTISSEMENT ⚠

ROULEAU-BROSSE : Nettoyage

▲ MISE EN GARDE ▲

Pour réduire les risques de blessures causées par des pièces en mouvement, débrancher l'appareil avant d'en effectuer l'entretien.

Rouleau-brosse - Plaque inférieure avec vis

Comment le nettoyer

Placer le manche en position basse et retourner l'aspirateur à l'envers.

4.17 Retirer les six vis à l'aide d'un tournevis à tête cruciforme, tel qu'il est illustré.

4.18 Faire pivoter la plaque inférieure.

4.19 Retirer les débris et les poils du rouleau-brosse. Replacer la plaque inférieure en alignant les trous des vis, puis revisser les six vis, tel qu'il est illustré.

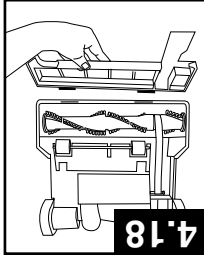
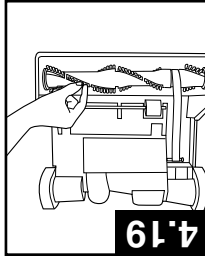
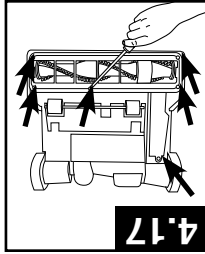

BRUSHROLL: How to Clean



CAUTION

To reduce the risk of injury from moving parts - Unplug before servicing.

Brushroll - Bottom plate with screws

Place handle in the low position and turn the cleaner over so the bottom side is up.

4.17 Remove the 6 screws as shown with a Phillips screwdriver.

4.18 Pivot off bottom plate.

4.19 Remove any debris and/or hair from brushroll.

Replace the bottom plate aligning the screw holes and install the 6 screws as shown.

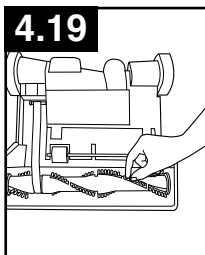
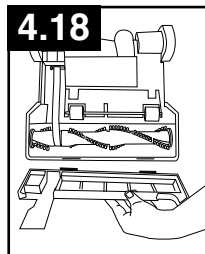
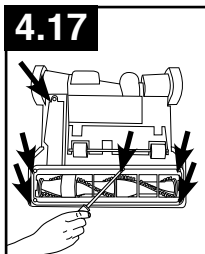

BELT



CAUTION

To reduce the risk of injury from moving parts - Unplug before servicing.

The belt is located under the bottom plate of the vacuum and should be checked from time to time to be sure it is in good condition.

When To Replace

Replace belt if it is damaged, cut or broken. Refer to directions below.

How To Replace - Bottom plate with screws

Place handle in the low position and turn the cleaner over so the bottom side is up.

4.20 Remove the 6 screws as shown with a Phillips screwdriver.

4.21 Lift off bottom plate (A).

4.22 Remove used belt from brushroll (C) then from motor shaft (metal rod) (D) and discard.

4.23 With lettering on outside of belt, slide new belt over motor shaft (metal rod) (E).

Then slip around area of brushroll without bristles (G).

4.24 With belt in place, pull and slide brushroll into nozzle making sure that the brushroll end caps are in the correct orientation.

Place the bottom plate aligning the screw holes and re-install the 6 screws.

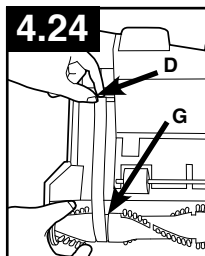
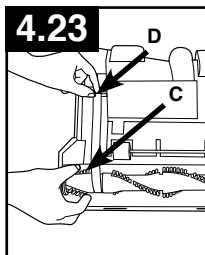
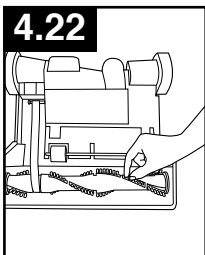
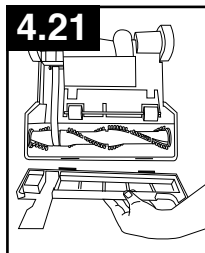
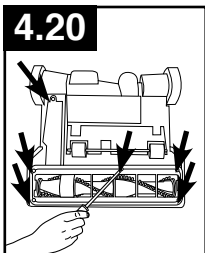

What to Buy: Belt

If desired, additional belts can be purchased at Hoover.com or 1-800-944-9200. When purchasing a new belt for models ask for Belt - HOOVER® part No. AH20080.

HOSE

⚠ WARNING ⚠

To reduce the risk of personal injury - Unplug before cleaning or servicing.

How to Clean

4.25 To remove hose for tool use, press the hose release button (A) and pull hose end out.

Clear away debris or obstructions from hose. Do not use sharp objects to clean out hose as they can cause damage. To lock back into place, push hose into hose tube until you hear a click.

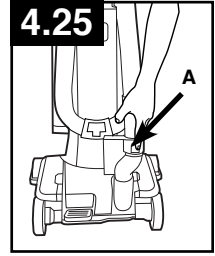

POWERED HAND TOOL: How to Clean

(Tool varies per model)

⚠ CAUTION ⚠

To reduce the risk of injury from moving parts - Unplug vacuum before servicing.

4.26 Clean the Turbo Tool by removing the two screws (A), located on the bottom cover, with a Phillips head screwdriver.

4.27 Remove the bottom cover (B).

Clean out any debris or hair from the brushroll and turbine fan.

4.28 Replace the bottom cover, insert and tighten the (2) screws.

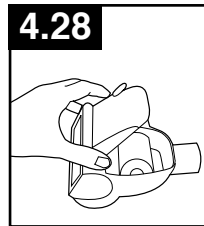
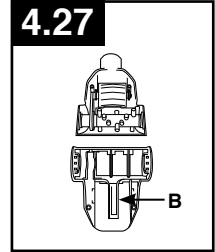
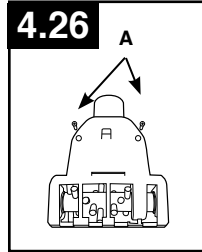

LUBRICATION

The motor and brushroll are equipped with bearings which contain sufficient lubrication for their lifetime.

The addition of lubricant could cause damage. Do not add lubricant to motor or brushroll.

COURROIE

▲ MISE EN GARDE ▲
Pour réduire les risques de blessures causées par des pièces en mouvement, débrancher l'appareil avant d'en effectuer l'entretien.

La courroie, située sous la plaque au bas de l'aspirateur, doit être vérifiée périodiquement.

Quand procéder au remplacement

Remplacer la courroie si elle est endommagée, coupée ou brisée. Se référer aux directives ci-dessous.

Comment procéder au remplacement- Plaque inférieure avec vis

Placer le manche en position basse et retourner l'aspirateur à l'envers.

4.20 Retirer les six vis à l'aide d'un tournevis à tête cruciforme, tel qu'il est illustré.

4.21 Soulever la plaque inférieure (A).

4.22 Retirer la courroie usée du rouleau-brosse (C), puis de l'arbre du moteur (barre de métal) (D), et la jeter.

4.23 Placer vers l'extérieur le côté de la courroie comportant des lettres, puis faire glisser la nouvelle courroie sur l'arbre du moteur (tige de métal) (E). Faire ensuite glisser la courroie autour de la partie sans poils du rouleau-brosse (G).

4.24 Une fois la nouvelle courroie installée, tirer le rouleau-brosse et le faire glisser dans la buse en veillant à ce que les extrémités du rouleau-brosse soient orientées correctement. Placer la plaque inférieure en alignant les trous des vis, puis revisser les six vis.

Quoi acheter : Courroie

Au besoin, il est possible d'acheter des courroies supplémentaires à hoover.com ou en composant le 1 800 944-9200. Au moment d'acheter une nouvelle courroie pour ces modèles d'aspirateur, demander une courroie HOOVER^{MD}, numéro de pièce : AH20080.

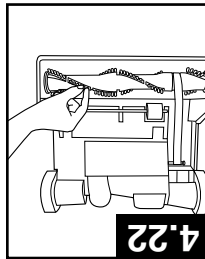

4.20

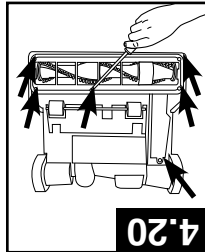

4.21

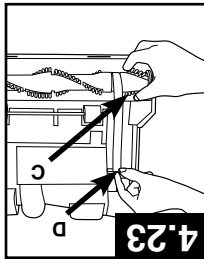

4.23

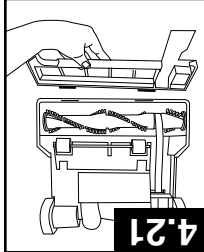

4.24

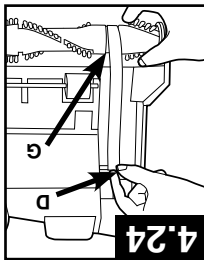

4.24

⚠ Avertissement
 Pour réduire les risques de blessures causées par des pièces - Débrancher l'appareil avant d'en effectuer l'entretien.

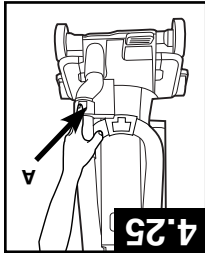

4.25

Comment le nettoyer
 4.25 Pour retirer le tuyau afin d'utiliser un accessoire, appuyer sur le bouton de dégagement du tuyau (A) et tirer sur le tuyau pour en sortir l'extrémité.
 Éliminer les débris ou les obstructions présents dans le tuyau. Ne pas utiliser d'objets aux arêtes tranchantes pour nettoyer le tuyau car cela risquerait de l'endommager. Pour reverrouiller dans une bonne position, pousser le tuyau dans le tube jusqu'à ce que vous entendiez un clic.

ACCESSOIRE PORTATIF

ELECTRIQUE : comment le nettoyer

(Les accessoires varient selon les modèles)

⚠ Mise en garde
 Pour réduire les risques de blessures causées par des pièces en mouvement, débrancher l'appareil avant d'en effectuer l'entretien.

4.26 Pour nettoyer l'outil Turbo, retirez les deux vis (A) du couvercle inférieur à l'aide d'un tournevis cruciforme.

4.27 Retirez le couvercle inférieur (B).

Retirez tout débris ou cheveu du rouleau-brosse et du ventilateur à turbine.

4.28 Remplacez le couvercle inférieur. Installez et serrez les deux (2) vis.

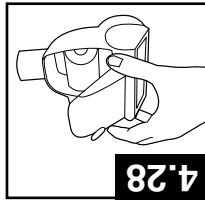

4.28

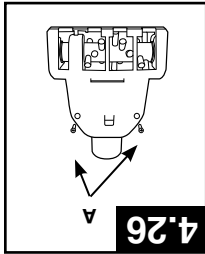

4.26

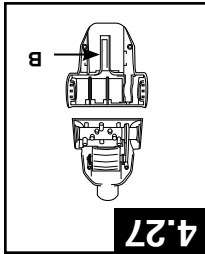

4.27

LUBRIFICATION

Le moteur et le rouleau-brosse sont équipés de paliers suffisamment lubrifiés pour toute leur durée de vie.

Toute lubrification supplémentaire pourrait causer des dommages. Par conséquent, il ne faut pas ajouter de lubrifiant aux paliers du moteur y Rouleau-Brosse.

5. TROUBLESHOOTING

If a minor problem occurs, it usually can be solved quite easily when the cause is found by using the checklist below.

Any other servicing should be done by an authorized service representative.

If appliance is not working as it should, has been dropped, damaged, left outdoors, or dropped into water, take it to a service center prior to continuing use.

⚠ WARNING ⚠

To reduce risk of personal injury - Unplug before cleaning or servicing.

PROBLEM	POSSIBLE CAUSE	POSSIBLE SOLUTION
Vacuum won't run	1. Power cord not firmly plugged into outlet.	1. Plug unit in firmly.
	2. Blown fuse or tripped breaker.	2. Check fuse or breaker in home. Replace fuse/reset breaker in home.
	3. Thermal Protector activated.	3. Unplug and allow vacuum to cool for 30min. (This will reset the thermal protector)
System Check Indicator has turned red or Vacuum won't pick up or Low suction	1. Rinsable Filter and/ or Filter made with HEPA media is dirty.	1. Clean Rinsable Filter and or Filter made with HEPA media - Pg. 9 and 10.
	2. Dirt cup full and/ or clogged.	2. Empty dirt cup - Pg. 9.
	3. Broken or worn belt.	3. Replace belt - Pg.12.
	4. Brushroll and/ or Hose clogged.	4. Check Hose - Pg. 13. Check Brushroll - Pg. 11.
	5. Carpet height setting is incorrect.	5. Set Carpet Height Adjustment to appropriate setting for carpet being cleaned - Pg.6.
Cord Rewind does not work	1. Cord reel does not retract.	1. Call 1-800-944-9200 for the nearest authorized service representative
Dust escaping from vacuum	1. Dirt cup full.	1. Empty dirt cup - Pg. 9.
	2. Dirt cup not installed correctly.	2. Review Dirt Cup removal & replacement - Pg. 9.
	3. Hose not installed correctly.	3. Review Hose installation - Pg. 7.
	4. Rinsable and/ or Filter made with HEPA media not installed completely.	4. Review Filter Removal and Cleaning - Pg. 9 and 10.
Vacuum is difficult to push or won't move forward	1. Carpet height setting is incorrect.	1. Set Carpet Height Adjustment knob to appropriate setting for carpet being cleaned - Pg. 6.
Turbo Tool brushroll won't turn	1. Too much pressure being applied to tool.	1. Continue using tool applying light pressure.
	2. Blockage.	2. Remove blockage - Pg. 11
	3. Low vacuum suction.	3. Check items under "Vacuum won't pick or Low suction."
Smoky/burning smell detected	1. Belt broken or stretched.	1. Replace brushroll belt - Pg. 12.
	2. Brushroll is clogged.	2. Clear/ remove debris from brushroll - Pg. 11.

6. SERVICE & WARRANTY

SERVICE INFORMATION & LIMITED WARRANTY FOR HOOVER® PRODUCTS

LIMITED THREE YEAR WARRANTY (DOMESTIC USE)

If this product is not as warranted, contact Hoover Customer Service at 800 944-9200. Please have available the proof of purchase and model number for the warranted product.

WHAT THIS WARRANTY COVERS

This limited warranty provided by Royal Appliance Mfg. Co., doing business as TTI Floor Care North America (referred to hereafter as "Hoover") applies only to products purchased in the U.S. (including its territories and possessions), a U.S. Military Exchange, or Canada. When used and maintained in normal household use and in accordance with the Owner's Guide, your Hoover® product is warranted against original defects in material and workmanship for three years from the date of original purchase (the "Warranty Period"). If Hoover determines that the issue you are experiencing is covered under the terms of this warranty (a "covered warranty claim"), we will, at our sole discretion and free of charge (subject to the cost of shipping), either repair your product or ship you a replacement product, subject to availability. Parts and replacements may be new, refurbished, lightly used, or remanufactured, in Hoover's sole discretion. If parts and replacements are unavailable, we may, at our discretion, provide a similar product of equal or greater value, a store credit (if applicable), or a refund of the actual purchase price at the time of the original purchase, as reflected on the original sales receipt.

WHO THIS LIMITED WARRANTY COVERS

This limited warranty extends only to the original retail purchaser, with original proof of purchase from Hoover or an authorized dealer of Hoover products, in the U.S., U.S. Military Exchanges, and Canada.

WHAT THIS WARRANTY DOES NOT COVER

This warranty does not cover use of the product in a commercial operation (such as maid, janitorial, and equipment rental services, or any other income-generating activity); improper maintenance of the product; the product if it has been subject to misuse, negligence, neglect, vandalism, or the use of voltages other than that on the data plate of this product. This warranty does not cover damage resulting from an act of God, accident, owner's acts or omissions, service of this product by other than Hoover or a Hoover authorized service provider (if applicable), or other acts beyond the control of Hoover. This warranty also does not cover use outside the country in which the product was initially purchased, or resale of the product by the original owner. Pick-up, delivery, transportation, and house calls are not

covered by this warranty. In addition, this warranty does not cover any product that has been altered or modified; repairs made necessary by normal wear; or the use of parts or accessories which are either incompatible with the Hoover product or adversely affect its operation, performance, or durability. Normal wear items that are not covered under this warranty include, but are not limited to, belts, filters, brush rolls, blower fans, blower and vacuum tubes, and vacuum bags and straps.

OTHER IMPORTANT TERMS

This warranty is not transferable and may not be assigned; any assignment made in contravention of this prohibition is void. This warranty shall be governed and construed under the laws of the state of North Carolina. The Warranty Period will not be extended by any replacement of batteries or parts or repair performed under this warranty.

THIS LIMITED WARRANTY IS THE EXCLUSIVE WARRANTY AND REMEDY, AND ALL EXPRESS AND IMPLIED WARRANTIES OTHER THAN THE LIMITED WARRANTY SET FORTH ABOVE, INCLUDING IMPLIED WARRANTIES OF MERCHANTABILITY AND FITNESS FOR A PARTICULAR PURPOSE, ARE EXPRESSLY DISCLAIMED. IN NO EVENT WILL HOOVER BE LIABLE FOR ANY SPECIAL, INDIRECT, INCIDENTAL OR CONSEQUENTIAL DAMAGES OF ANY KIND OR NATURE TO OWNER OR ANY PARTY CLAIMING THROUGH OWNER, WHETHER BASED IN CONTRACT, NEGLIGENCE, TORT, OR STRICT PRODUCTS LIABILITY OR ARISING FROM ANY CAUSE WHATSOEVER. TO THE EXTENT PERMITTED BY APPLICABLE LAW, NO WARRANTIES THAT ARISE BY OPERATION OF LAW, IF APPLICABLE, SHALL EXCEED THE DURATION OF THE LIMITED WARRANTY PROVIDED HEREIN. Hoover's liability for damages to you for any costs whatsoever arising out of this statement of limited warranty shall be limited to the amount paid for this product at the time of original purchase and Hoover shall not be liable for any direct, indirect, consequential, or incidental damages arising out of the use or inability to use this product.

Some states do not allow the exclusion or limitation of incidental or consequential damages, disclaimers of implied warranties, or limitations on the duration of implied warranties, so the above exclusions, disclaimers, and/or limitations may not apply to you. This warranty gives you specific legal rights, and you may also have other rights, which vary from state to state.

5. DÉPANNAGE

Si un problème mineur survient, il est habituellement possible de le résoudre facilement si la cause est déterminée à l'aide de la liste ci-dessous.

Toute autre tâche d'entretien doit être confiée à un représentant de service autorisé.

Si l'aspirateur ne fonctionne pas adéquatement, s'il est tombé, a été endommagé, a été laissé à l'extérieur ou est tombé dans l'eau, l'expéditeur à un centre de réparation avant de poursuivre l'utilisation.

AVERTISSEMENT

Pour réduire les risques de blessures causées - Débrancher l'appareil avant d'en effectuer l'entretien.

PROBLÈME	CAUSE POSSIBLE	SOLUTION POSSIBLE
L'appareil ne fonctionne pas	1. Le cordon d'alimentation n'est pas fermement branché dans la prise. 2. Fusible grille/disjoncteur défectueux. 3. Protecteur thermique activé.	1. Bien enforcer la fiche mâle dans la prise de courant. 2. Remplacer le fusible/renclecher le disjoncteur. 3. Débrancher et laisser l'aspirateur refroidir pendant 30 minutes (cela réinitialisera le protecteur thermique).
Indicateur de vérification du système s'allume ou mine en rouge	1. Le filtre lavable et/ou le filtre avec substance filtrante HEPA sont sales. 2. Le videpousière est plein ou obstrué.	1. Nettoyer le filtre lavable et/ou le filtre avec substance filtrante HEPA – Pg. 9 y 10. 2. Vidier le videpousière – Pg. 9.
L'aspirateur n'aspire pas ou faible puissance de succion	2. Le videpousière est plein ou obstrué. 3. Courroie cassée ou usée. 4. Le rouleau-brosse ou le tuyau est obstrué.	2. Vidier le videpousière – Pg. 9. 3. Remplacer la courroie - Pg. 12. 4. Vérifier le tuyau – Pg. 13. Vérifier le rouleau-brosse – Pg. 11.
Le réglage de hauteur pour la moquette est inadéquat.	5. Le réglage de hauteur pour la moquette est inadéquat.	5. Choisir un réglage de hauteur approprié à la moquette que vous nettoyez – Pg. 6.
Le rouleau de cordon ne fonctionne pas.	1. Le rouleau ne rétracte pas le cordon.	1. Composer le 1 800 944 9200 pour communiquer avec le représentant de service autorisé le plus près.
Pousière s'échappant de l'aspirateur.	1. Godet à poussière plein. 2. Le videpousière n'est pas installé correctement. 3. Le tuyau n'est pas installé correctement.	1. Revoir l'enlèvement et la réinstallation du godet à poussière - Pg. 9. 2. Passer en revue la façon de retirer et de remplacer le vide-pousière – Pg. 9. 3. Relire les instructions d'installation du tuyau - Pg. 7.
	4. Le filtre lavable et/ou le filtre avec substance filtrante HEPA ne sont pas installés complètement. 5. Le filtre lavable et/ou le filtre avec substance filtrante HEPA sont sales.	4. Réaliser les instructions de retrait et de nettoyage du filtre - Pg. 9 y 10.
L'aspirateur est difficile à pousser ou refuse d'avancer	1. Le réglage de la hauteur pour la moquette est incorrect.	1. Tourner le bouton de réglage de la hauteur en fonction de la moquette que vous nettoyez – Pg. 6.
Le rouleau-brosse de l'accessoire de turbo	1. Trop de pression est appliquée à l'appareil. 2. Obstruction.	1. Continuer d'utiliser l'accessoire en appliquant une faible pression. 2. Dégager l'obstruction - Pg. 11
	3. Faible succion de l'aspirateur.	3. Vérifier les éléments sous « L'aspirateur n'aspire pas ou n'exerce qu'une faible succion ».
De la fumée ou une odeur de brûlé se dégage	1. Courroie brisée ou étirée. 2. Le rouleau-brosse est obstrué.	1. Remplacer la courroie du rouleau-brosse – Pg. 12. 2. Retirer/éliminer les débris du rouleau-brosse – Pg. 11.

6. ENTRETIENT ET GARANTIE

RENSEIGNEMENTS CONCERNANT L'ENTRIEN ET GARANTIE LIMITEE POUR LES PRODUITS HOVER™

GARANTIE LIMITEE DE TROIS ANS (USAGE DOMESTIQUE)

Si le present produit ne fonctionne pas comme il a été annonce, communautaire avec le service à la clientèle de Hoover et le numéro de 9200, assurez-vous d'avoir en main la preuve d'achat et le numéro de modèle du produit couvert par la garantie.

ÉLÉMENTS COUVERTS PAR LA PRÉSENTE GARANTIE

Cette garantie limitée fournie par Royal Appliance Mfg. Co., exerçant ses activités sous TTI Floor Care North America (appelée « Hoover » ci-après) s'applique uniquement aux produits achetés aux États-Unis (y compris ses territoires et possessions), au Canada et par l'intermédiaire du programme d'échanges militaires américains.

Votre produit Hoover™ est garanti pour des conditions normales d'utilisation et d'entretien domestiques, comme le stipule le guide d'utilisation, contre les défauts de matériaux et de fabrication pour

une période complète de trois ans à compter de la date d'achat (ci-après la « période de garantie »). Si Hoover détermine que le problème que vous rencontrez est couvert en vertu des modalités de

cette garantie (une « réclamation couverte par la garantie »), nous réparerons alors votre produit ou nous expédierons un produit de

rechange, selon la disponibilité des produits, à notre entière discrétion et sans frais (sous réserve du coût d'exécution). Les

pièces de rechange peuvent être nouvelles, remises à neuf, légèrement utilisées ou réunies, à l'entière discrétion de Hoover.

Si une pièce ou une pièce de rechange n'est pas disponible, nous pourrions, à notre entière discrétion, fournir un produit de valeur égale ou un substitut équivalent (le cas échéant) ou un remboursement équivalant au prix d'achat réel en date de l'achat initial, comme indiqué sur le reçu de vente original.

PERSONNES COUVERTES PAR LA PRÉSENTE GARANTIE

La présente garantie limitée s'applique uniquement à l'acheteur original, avec une preuve d'achat provenant de Hoover ou d'un détaillant autorisé des produits Hoover aux États-Unis, au Canada et par l'intermédiaire du programme d'échanges militaires américains.

ÉLÉMENTS NON COUVERTS PAR LA GARANTIE

La présente garantie ne couvre pas toute utilisation commerciale du produit (p. ex., utilisation dans le cadre de services ménagers, de congélation et de location non prévue par le fabricant) ou de toute autre activité générant un revenu), l'entretien inadéquat du produit, l'utilisation inadéquatement, la négligence, les actes de vandalisme ou l'utilisation abusive de ce produit. La présente garantie ne couvre pas les dommages résultant d'un cas de force majeure, d'un accident, d'actes de terrorisme ou de la part du propriétaire, de l'entente de ce produit autre que par Hoover ou un fournisseur de service autorisé par Hoover (le cas échéant) ou en raison d'autres actes qui sont hors du contrôle de Hoover. La présente garantie ne couvre pas tout hors du contrôle de Hoover.

plaque signalétique de ce produit. La présente garantie ne couvre pas les dommages résultant d'un cas de force majeure, d'un accident, d'actes de terrorisme ou de la part du propriétaire, de l'entente de ce produit autre que par Hoover ou un fournisseur de

réparation à domicile. De plus, elle ne couvre pas les produits qui ont été modifiés, les réparations nécessaires en raison de l'usage normal ou non de pièces de Hoover, le transport et la livraison

incommodités avec le produit de Hoover ou les modifications fonctionnelles, sans s'y limiter, les courroies, les filtres, les rouleaux-

crosses, les ventilateurs soufflants, le souffleur et les tuyaux d'aspiration, les sacs d'aspiration et les attaches.

LA PRÉSENTE GARANTIE EST L'UNIQUE GARANTIE ET RECOURS FOURNIS PAR HOVER™ HOOVER DÉCLINE TOUTE RESPONSABILITÉ QUANT À TOUTES LES AUTRES GARANTIES EXPRESSES OU TACITES, Y COMPRIS LES GARANTIES LIÉES À LA QUALITÉ MARCHANDE OU À LA COMPATIBILITÉ DU PRODUIT POUR UN USAGE PARTICULIER. HOVER™ NE POURRA EN AUCUN CAS ÊTRE TENUE RESPONSABLE

DE TOUTS DOMMAGES-INTÉRÊTS SPÉCIAUX OU DOMMAGES INDIRECTS. ACCESSOIRES OU CONSÉQUENTS DE QUELQUE NATURE QUE CE SOIT SUIVIS PAR LE PROPRIÉTAIRE, TOUTE PARTIE RÉCLAMANT PAR L'INTERMÉDIAIRE DU PROPRIÉTAIRE, OÙ ILS RELÈVENT DE LA RESPONSABILITÉ CIVILE DÉLICTEUSE. DE

LA RESPONSABILITÉ CIVILE DÉLICTEUSE, DE LA NÉGLIGENCE, DE STRICTE DU FAIT DES PRODUITS, OU OÙ ILS DÉCOULENT DE

CERTAINS ÉTATS NE PERMETTENT PAS L'EXCLUSION DES DOMMAGES CONSÉQUENTS, PAR CONSÉQUENT, L'EXCLUSION

PRÉCÉDENTE POURRAIT NE PAS ÊTRE APPLICABLE DANS VOTRE CAS. LA PRÉSENTE GARANTIE VOUS DONNE DES DROITS SPÉCIFIQUES; VOUS POUVEZ ÉGALEMENT AVOIR D'AUTRES DROITS, QUI VIENT D'UN ÉTAT À L'AUTRE.

AUTRES CONDITIONS IMPORTANTES

La présente garantie n'est pas transférables et ne peut être cédée; toute cession effectuée en violation de cette interdiction est nulle et n'a pas de valeur juridique. La période de garantie ne peut pas être prolongée par une réparation ou un remplacement des pièces exécutés en vertu de la présente garantie, quels qu'ils soient.

LA PRÉSENTE GARANTIE LIMITEE EST L'UNIQUE GARANTIE ET RECOURS ET TOUTE GARANTIE EXPLICITE OU IMPLICITE AUTRE QUE LA GARANTIE LIMITEE PRÉSENTEE CI-DESSUS, Y COMPRIS

LES GARANTIES IMPLICITES DE QUALITÉ MARCHANDE ET DE CONVENANCE À UNE FIN PARTICULIERE, EST EXPRESSÉMENT DÉCLINÉ. HOVER NE POURRA EN AUCUN CAS ÊTRE TENUE

RESPONSABLE DE TOUTS DOMMAGES INTÉRÊTS SPÉCIAUX OU DOMMAGES INDIRECTS, ACCESSOIRES OU CONSÉQUENTS DE

QUELQUE NATURE QUE CE SOIT SUIVIS PAR LE PROPRIÉTAIRE DU PRODUIT OU PAR TOUTE PARTIE RÉCLAMANT PAR L'INTERMÉDIAIRE DU PROPRIÉTAIRE, OÙ ILS RELÈVENT DE LA

RESPONSABILITÉ CIVILE DÉLICTEUSE, DE LA NÉGLIGENCE, DE LA RESPONSABILITÉ STRICTE DU FAIT DES PRODUITS, OÙ OÙ ILS

DÉCOULENT DE QUELQUE CAUSE QUE CE SOIT. DANS LES LIMITES PERMISES PAR LA LOI APPLICABLE, AUCUNE GARANTIE

RÉSULTANT D'UNE THÉORIE JURIDIQUE, LE CAS ÉCHÉANT, NE PEUT DÉPASSER LA DURÉE DE LA GARANTIE LIMITEE AUX

PRÉSENTS. LA RESPONSABILITÉ DE HOVER À VOTRE ENDROIT POUR TOUTS LES COÛTS, QUELS QU'ILS SOIENT, DÉCOULANT DE CETTE DÉCLARATION

DE GARANTIE LIMITEE SE SE LIMITÉ AU MONTANT PAYÉ POUR CE PRODUIT AU MOMENT DE L'ACHAT. HOVER NE PEUT ÊTRE TENUE RESPONSABLE

DE TOUT DOMMAGE DIRECT, INDIRECT, CONSÉQUENT OU ACCIDENTEL RÉSULTANT DE L'UTILISATION OU DE L'IMPOSSIBILITÉ D'UTILISER CE

CERTAINS ÉTATS N'AUTOURSENT PAS L'EXCLUSION NI LA RESTRICTION DES DOMMAGES INDIRECTS OU ACCESSOIRES, L'EXCLUSION DE GARANTIES IMPLICITES, LES LIMITES DE DURÉE D'UNE GARANTIE IMPLICITE, PAR CONSÉQUENT, LES RESTRICTIONS OU EXCLUSIONS PRÉCÉDENTES PEUVENT NE PAS S'APPLIQUER. LA PRÉSENTE GARANTIE NE DONNE AUCUN DROIT SPÉCIFI.

VOUS POUVEZ ÉGALEMENT AVOIR D'AUTRES DROITS, LESQUELS VARIENT D'UNE PROVINCE À L'AUTRE.

MANUAL DEL PROPIETARIO

Instrucciones de Funcionamiento y Servicio



hoover.com

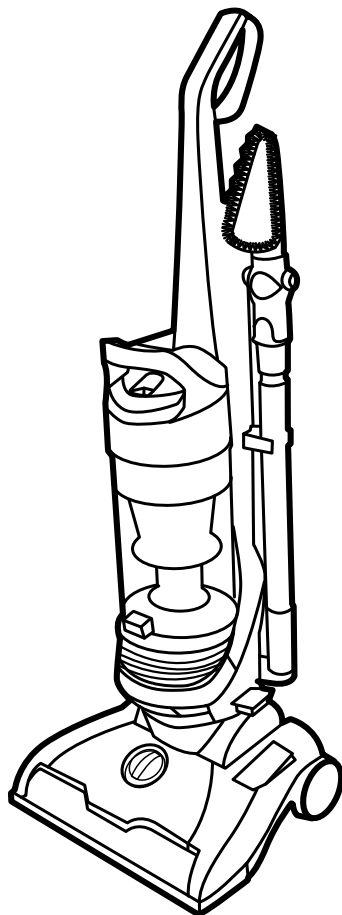

IMPORTANTE: LEA ATENTAMENTE ANTES DE ENSAMBLAR Y USAR.

¿Tiene alguna pregunta o inquietud? Para obtener asistencia, llame al Servicio de atención al cliente al 1-800 944 9200, de lunes a viernes, de 8 a.m. a 7 p.m., hora del ESTE.

POR FAVOR, NO DEVUELVA ESTE PRODUCTO A LA TIENDA.

**ESTA ASPIRADORA PARA ALFOMBRAS ESTÁ DISEÑADA
PARA USO DOMÉSTICO.
EL USO COMERCIAL DE ESTE PRODUCTO ANULA LA GARANTÍA.**

©2019 Techtronic Floor Care Technology Limited. Todos los derechos reservados. #961151110-R5

Gracias por haber elegido un producto HOOVER®.

Anote los números completos de Código de fabricación en los espacios provistos.

MODELO _____

CÓDIGO DE FABRICACIÓN _____

Consejo: Adjunte su recibo de compra a este Manual del propietario. Para obtener el servicio de garantía de su producto HOOVER® puede requerirse la verificación de la fecha de compra.

Inscriba su producto en línea en Hoover.com, o llame al 1-800-944-9200 si prefiere hacerlo por teléfono. Visite Hoover.com para obtener instrucciones adicionales en video para el armado y el mantenimiento.



www.hoover.com
1-800-944-9200
(USA and Canada)



X XXXXX XXXXX X



Technonic Floor Care Technology Limited
VACUUM CLEANER/ ASPIRATEUR/ASPIRADORA
MODEL/MODEL/ MODELO XXXXXXX
MFG. CODE XXXX

SERIE/SÉRIE/SERIE XXXXX
HOUSEHOLD TYPE/TIPO MENAJER/TIPO DOMESTICO
Distributed by HOOVER®, Inc. Charlotte, NC 28262

CÓDIGO DE FABRICACIÓN
(El número de modelo aparece en la parte inferior de la aspiradora)

ÍNDICE

Salvaguardias importantes	E3
Ensamblado de la aspiradora	E5
Contenido de la caja	E5
Colocación Del Mango	E5
Ubicación de los accesorios.....	E5
Conexión del contenedor para polvo	E5
Cómo usar la aspiradora	E6
Descripción de la aspiradora	E6
Interruptor de encender/apagar (ON/OFF)	E6
Cómo liberar el cordón	E6
Ajuste de la altura para alfombras	E6
Accesorios	E7
Seleccione el accesorio apropiado.....	E7
Retiro de la manguera	E7
Conexión del tubo y de los accesorios	E7
Limpieza de escaleras	E8
Cómo enrollar el cordón y cómo almacenar el dispositivo	E8
Cómo limpiar los accesorios.....	E8
Mantenimiento	E8
Depósito para polvo	E9
Los Filtros	E9-10
Rodillo de cepillos	E11
Correa	E12
Manguera	E13
Accesorio de mano turboaccionado	E13
Solución de problemas	E14
Servicio y Garantía	E15

Si necesita ayuda:

Visite nuestro sitio web en www.hoover.com. Haga clic en el enlace que permite localizar los vendedores autorizados hoover para encontrar el vendedor más cercano, o marque el 1-800-944-9200 para escuchar un mensaje indicando la dirección de los vendedores autorizados Hoover® (sólo en ee. Uu.) O para hablar con un representante de atención al cliente (de 8 am a 7 pm, hora estándar del este, de lunes a viernes).

POR FAVOR, NO DEVUELVA ESTE PRODUCTO A LA TIENDA.

6. SERVICIO Y GARANTÍA

INFORMACIÓN DE SERVICIO Y GARANTÍA LIMITADA PARA PRODUCTOS HOOVER®

GARANTÍA LIMITADA DE TRES AÑOS (PARA USO DOMÉSTICO)

Si este producto no cumple con la garantía, póngase en contacto con el Servicio de atención al cliente de Hoover llamando al 800 944-9200. Tenga a mano el comprobante de compra y el número de modelo para el producto cubierto por la garantía.

COBERTURA DE LA GARANTÍA LIMITADA

Esta garantía limitada provista por Royal Appliance Mfg. Co., que realiza negocios como TTI Floor Care North America (a la que se hará referencia como "Hoover" en el presente documento) se aplica solo a productos adquiridos en EE. UU. (incluidos sus territorios y posesiones), una Tienda de intercambios militares de los EE. UU. o Canadá. En casos de uso y mantenimiento domésticos en condiciones normales y conforme a la Guía del propietario, el producto Hoover® tiene garantía contra defectos originales en los materiales y en la mano de obra por un período de tres años desde la fecha de compra original (el "Período de la garantía"). Si Hoover determina que el problema que presenta cuenta con la cobertura de los términos de esta garantía (un "reclamo de la garantía cubierto"), a nuestro criterio y sin costo (sujeto al costo de envío), repararemos su producto o enviaremos un producto de reemplazo, que será nuevo o refabricado y estará sujeto a disponibilidad. Las piezas y reemplazos pueden ser nuevos, reacondicionados, con poco uso o refabricados, según el criterio de Hoover. Si no hay piezas y reemplazos disponibles, a nuestro criterio, podemos otorgar un producto similar de igual o superior valor, un crédito para la compra (si corresponde) o reembolsar el precio de la compra real al momento de la compra original, tal como se indique en el recibo de venta original.

PERSONAS AFECTADAS POR LA COBERTURA DE LA GARANTÍA LIMITADA

Esta garantía limitada se extiende únicamente al comprador minorista original, con comprobante de compra original de Hoover o un distribuidor autorizado de productos Hoover, en EE. UU., Tiendas de intercambios militares de los EE. UU., y en Canadá.

¿QUÉ ES LO QUE NO CUBRE ESTA GARANTÍA?

Esta garantía no cubre el uso del producto en operaciones comerciales (tales como servicios de limpieza, portería y servicios de alquiler de equipos, u otra actividad generadora de ingresos); el mantenimiento inadecuado del producto; el producto si ha sido expuesto a abuso, negligencia, mal uso, vandalismo o el uso de voltajes diferentes a los especificados en la placa de identificación del producto. Esta garantía no cubre los daños resultantes de actos fortuitos, accidentes, actos de omisión del propietario, servicio de este producto por parte de otra entidad distinta de Hoover o un proveedor de servicios autorizado por Hoover (si corresponde), u otros actos que estén más allá del control de Hoover. Esta garantía tampoco cubre el uso fuera del país en el que se compró el pro-

ducto originalmente, o la reventa del producto por parte del propietario original. Esta garantía no cubre la recolección, la entrega, el transporte ni las llamadas domésticas. Además, esta garantía no cubre ningún producto que haya sido alterado o modificado, reparado en forma necesario por el desgaste normal, o en el cual se hayan utilizado piezas o accesorios incompatibles con el producto Hoover o que afecten de manera negativa su funcionamiento, rendimiento o durabilidad. Los elementos con desgaste normal que no estén cubiertos por esta garantía incluyen, entre otros, correas, filtros, cepillos giratorios, ventiladores sopladores, sopladores y tubos aspiradores, y bolsas y cintas para la aspiradora.

OTROS TÉRMINOS IMPORTANTES

Esta garantía no es transferible y no puede asignarse, cualquier asignación realizada en contravención con esta prohibición quedará nula. Esta garantía se registrará e interpretará bajo las leyes del estado de Carolina del Norte. El Período de garantía no se prolongará por ningún reemplazo de baterías o piezas, ni por cualquier reparación realizada conforme a esta garantía.

ESTA GARANTÍA LIMITADA TIENE PREVALENCIA EXCLUSIVA COMO TAL Y COMO RECURSO LEGAL, Y QUEDAN EXPRESAMENTE RECHAZADAS TODAS LAS GARANTÍAS EXPRESAS E IMPLÍCITAS DIFERENTES DE LA GARANTÍA LIMITADA ESTABLECIDA ANTERIORMENTE RESPECTO DE ESTE PRODUCTO, CON INCLUSIÓN DE LAS GARANTÍAS IMPLÍCITAS DE APTITUD PARA LA VENTA O ADECUACIÓN A FINES ESPECÍFICOS. EN NINGÚN CASO, HOOVER SERÁ RESPONSABLE POR LOS DAÑOS ESPECIALES, INDIRECTOS, INCIDENTALES O CONSECUENTES DE NINGÚN TIPO QUE SUFRA EL PROPIETARIO O CUALQUIER PARTE QUE RECLAME POR INTERMEDIO DE ESTE, YA SEA CON BASE EN UN CONTRATO, POR NEGLIGENCIA, HECHO ILÍCITO CIVIL O RESPONSABILIDAD OBJETIVA, NI POR NINGUNA OTRA CAUSA. EN LA MÁXIMA MEDIDA PERMITIDA POR LAS LEYES APPLICABLES, NINGUNA GARANTÍA QUE SURJA DE LA APLICACIÓN DE LA LEY, SI ES APPLICABLE, SUPERARÁ LA DURACIÓN DE LA GARANTÍA LIMITADA AQUÍ PROVISTA. La responsabilidad de Hoover por daños y por todo gasto que surja de esta declaración de garantía limitada quedará restringida al monto abonado por este producto al momento de su compra original, y Hoover no será responsable de ningún daño directo, indirecto, emergente o incidental que surja del uso o la imposibilidad de uso de este producto.

Algunos estados no permiten la exclusión o la limitación de daños incidentes o consecuentes, descargos de garantías implícitas o limitaciones con respecto a la duración de garantías implícitas; por lo tanto, es posible que las exclusiones, los descargos o las limitaciones no se apliquen en su caso. Esta garantía le otorga derechos legales específicos. También puede tener otros derechos, que varían según el estado.

5. SOLUCIÓN DE PROBLEMAS

Si ocurre un problema menor, generalmente puede resolverse con bastante facilidad cuando se halla la causa, usando esta lista de verificación.

Cualquier otra tarea de mantenimiento debe ser realizada por un representante de mantenimiento autorizado.

Si el aparato no está funcionando adecuadamente, se dejó caer, se dañó, se dejó a la intemperie o se dejó caer dentro del agua, llévelo a un centro de servicio antes de continuar usándolo.

⚠ ADVERTENCIA ⚠

Para reducir el riesgo de lesiones ocasionadas por - Desenchufe la aspiradora antes de realizar el mantenimiento.

PROBLEMA	CAUSA POSIBLE	SOLUCIÓN POSIBLE
La aspiradora no funciona	<ol style="list-style-type: none"> 1. No está bien enchufada. 2. Fusible quemado o se disparó el disyuntor. 3. Protector térmico activado. 	<ol style="list-style-type: none"> 1. Enchúfela bien. 2. Inspeccione el fusible o el disyuntor. 3. Desenchufe y deje que la aspiradora se enfríe durante 30 min. (Esto reajustará el protector térmico).
El indicador de verificación del filtro se ha iluminado en rojo. o La aspiradora no aspira o Baja succión.	<ol style="list-style-type: none"> 1. El filtro enjuagable y/o el filtro hecho con medios filtrantes HEPA están sucios. 2. El contenedor para polvo está lleno y/o tapado. 3. La correa está rota o desgastada. 4. Rodillo de cepillos y/o manguera tapados. 5. La posición de la altura para moquetas es incorrecta. 	<ol style="list-style-type: none"> 1. Limpie el filtro enjuagable y/o el filtro hecho con medios filtrantes HEPA - Pág. E9 y E10. 2. Vacíe el contenedor para polvo - Pág. E9. 3. Reemplace la correa - Pág.E12. 4. Revise la manguera - Pág. E13. Revise el rodillo de cepillos - Pág. E11. 5. Coloque el ajuste de altura de la moqueta en la posición apropiada para la moqueta que está limpiando - Pág. E6.
El enrollador de cordón no funciona.	<ol style="list-style-type: none"> 1. El riel del cordón no se retrae. 	<ol style="list-style-type: none"> 1. Llame al 1-800-944-9200 para hablar con el representante de servicios autorizado más cercano.
El polvo sale de la aspiradora.	<ol style="list-style-type: none"> 1. El recipiente de polvo está lleno. 2. El contenedor para polvo no está instalado correctamente. 3. La manguera no está instalada correctamente. 4. El filtro enjuagable y/o el filtro hecho con medios filtrantes HEPA no están instalados completamente. 	<ol style="list-style-type: none"> 1. Vacíe el recipiente de polvo - Pág. E9. 2. Revise la sección Cómo retirar y volver a colocar el contenedor para polvo - Pág. E9. 3. Revise la sección Instalación de la manguera - Pág. E7. 4. Revise la sección Cómo retirar y limpiar el filtro - Pág. E9 y E10.
Dificultad para empujar la aspiradora	<ol style="list-style-type: none"> 1. La posición de la altura para moquetas es incorrecta. 	<ol style="list-style-type: none"> 1. Coloque la perilla de ajuste de altura de la moqueta en la posición apropiada para la moqueta que está limpiando - Pág. E6.
El rodillo de cepillos del accesorio de Turbo no gira	<ol style="list-style-type: none"> 1. Se está aplicando demasiada presión al accesorio. 2. Obstrucción. 3. Baja succión de la aspiradora. 	<ol style="list-style-type: none"> 1. Continúe usando el accesorio aplicando una presión leve. 2. Elimine la obstrucción - Pág. E11. 3. Revise los puntos que se encuentran en la sección "La aspiradora no aspira o Baja succión".
Se detecta un olor a humo/ quemado	<ol style="list-style-type: none"> 1. Correa rota o estirada. 2. El rodillo de cepillos está tapado. 	<ol style="list-style-type: none"> 1. Reemplace la correa del rodillo de cepillos - Pág. E12. 2. Elimine/retire los residuos del rodillo de cepillos - Pág. 11.

¡SALVAGUARDIAS IMPORTANTES! ¡GUARDE ESTAS INSTRUCCIONES!

Al usar un aparato eléctrico, observe siempre las precauciones básicas, incluyendo las siguientes:

LEA TODAS LAS INSTRUCCIONES ANTES DE USAR ESTE APARATO

ADVERTENCIA: PARA REDUCIR EL RIESGO DE INCENDIOS, CHOQUES ELÉCTRICOS O LESIONES:

- Ensamble completamente el producto antes de hacerlo funcionar.
- Haga funcionar la aspiradora únicamente con la tensión que se especifica en la etiqueta de datos en la parte inferior de la aspiradora.
- Haga funcionar la aspiradora solamente con el voltaje especificado en la placa de datos, que se encuentra en la parte posterior de la aspiradora.
- No use este aparato en lugares al aire libre ni en superficies húmedas.
- No permita que el aparato se use como un juguete. No está diseñado para que lo usen niños de 12 años o menos. Se requiere una supervisión estricta cuando este aparato se usa cerca de los niños. Para evitar lesiones o daños, mantenga a los niños lejos del producto y no permita que coloquen los dedos ni otros objetos dentro de las aberturas.
- Use el producto sólo como se describe en este manual. Use sólo los accesorios y productos recomendados por el fabricante.
- No use este aparato con un cordón o enchufe dañados. Si el aparato no está funcionando adecuadamente, se dejó caer, se dañó, se dejó a la intemperie o se dejó caer dentro del agua, llévelo a un Centro de servicio antes de continuar usándolo.
- No tire del cordón ni traslade el aparato jalando del cordón, ni tampoco lo use como manija; no cierre la puerta cuando el cordón está atravesado ni tire de este alrededor de bordes o esquinas filosos. No coloque el producto sobre el cordón. No haga funcionar el aparato encima del cordón. Mantenga el cordón lejos de superficies calientes.
- No lo desenchufe tirando del cordón. Para desenchufarlo, sujete el enchufe, no el cordón.
- Nunca manipule el enchufe ni el aparato con las manos húmedas.
- No coloque ningún objeto en las aberturas. No use este aparato con ninguna abertura obstruida; manténgalo libre de suciedad, pelusa, cabello y cualquier objeto que pueda reducir el flujo de aire.
- Mantenga el cabello, la ropa holgada, los dedos y todas las partes del cuerpo fuera de las aberturas y otras piezas en movimiento.
- Apague todos los controles antes de desenchufarlo.
- Tenga especial cuidado al limpiar escaleras. Para evitar lesiones personales o daños, y evitar que la aspiradora se caiga, siempre colóquela al pie de la escalera, en el suelo. No coloque la aspiradora sobre escaleras ni muebles, ya que puede ocasionar lesiones o daños.
- No use este aparato para aspirar líquidos inflamables o combustibles, como gasolina, o restos de madera lijada, ni lo use en áreas donde dichos materiales pudieran estar presentes.

- Sujete el enchufe cuando enrolle el cordón en la bobina. No permita que el enchufe dé latigazos al enrollarlo.
- Desenchufe el aparato antes de conectar el accesorio de Turbo.
- No aspire ningún objeto que se esté quemando o que libere humo, como cigarrillos, fósforos o cenizas calientes.
- No use el producto sin el contenedor para polvo y/o los filtros colocados en su lugar.

ADVERTENCIA: PARA REDUCIR EL RIESGO DE DAÑOS:

- Evite aspirar objetos duros y filosos con este producto, ya que pueden causar daños.
- Guarde adecuadamente bajo techo y en un lugar seco. No exponga la máquina a temperaturas por debajo del punto de congelación.
- El rodillo de cepillos continúa girando mientras el producto está encendido y el mango está en posición vertical. Para evitar que las moquetas, los tapetes, los muebles y los suelos se dañen, evite inclinar la aspiradora o apoyarla sobre muebles, alfombras de área con flecos o escaleras enmoquetadas durante el uso del accesorio.
- No use objetos filosos para limpiar la manguera, ya que pueden causar daños.
- Cuando el rodillo de cepillos esté encendido, no deje que el aparato permanezca inmóvil durando mucho tiempo, ya que podría dañar el suelo.

ADVERTENCIA:

- Para disminuir el riesgo de choque eléctrico, este aparato tiene un enchufe polarizado (una patilla es más ancha que la otra). Este enchufe puede usarse en una toma de corriente polarizada, de una sola manera. Si el enchufe no encaja completamente en la toma de corriente, colóquelo al revés. Si aun así no encaja, comuníquese con un electricista calificado para que instale la toma de corriente apropiada. No haga ningún tipo de modificación al enchufe.

MANGUERA

⚠ ADVERTENCIA ⚠

Para reducir el riesgo de lesiones ocasionadas - Desenchufe la aspiradora antes de realizar el mantenimiento.

Cómo limpiar

4.25 A fin de retirar la manguera para usar el accesorio, presione el botón de liberación de la manguera (A) y tire el extremo de la manguera hacia afuera.

Elimine la suciedad o las obstrucciones de la manguera. No use objetos filosos para limpiar la manguera, ya que pueden causar daños. Para volver a trabarla en su lugar, empuje la manguera dentro del tubo de la manguera hasta que escuche un clic.

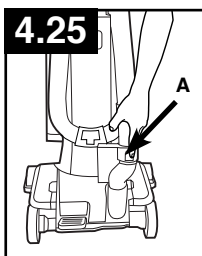

ACCESORIO DE MANO

TURBOACCIONADO: Cómo limpiar

(Los accesorios varían según el modelo)

⚠ ADVERTENCIA ⚠

Para reducir el riesgo de lesiones ocasionadas por piezas en movimiento, desenchufe la aspiradora antes de realizar el mantenimiento.

4.26 Limpie la herramienta turbo quitando los dos tornillos (A), ubicados en la cubierta inferior, con un destornillador de punta Phillips.

4.27 Quite la cubierta inferior (B).

Elimine la suciedad o el pelo del cepillo giratorio y del ventilador de la turbina.

4.28 Vuelva a colocar la cubierta inferior, inserte y ajuste los (2) tornillos.

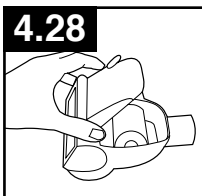
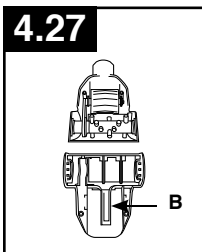
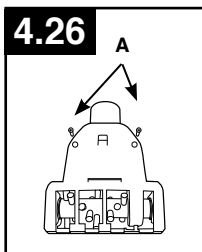

LUBRICACIÓN

El motor y el cepillo giratorio están equipados con rodamientos que contienen suficiente lubricación para su vida útil.

Agregar lubricante causaría daños. Por lo tanto, no agregue lubricante a los rodamientos del motor y cepillo.

CORREA

⚠ ADVERTENCIA ⚠

Para reducir el riesgo de lesiones ocasionadas por piezas en movimiento, desenchufe la aspiradora antes de realizar el mantenimiento.

La correa se encuentra ubicada bajo la placa inferior de la aspiradora, y debe ser revisada periódicamente para asegurarse de que esté en buenas condiciones.

Cuándo reemplazar

Reemplace la correa si está dañada, cortada o rota. Consulte las instrucciones a continuación.

Cómo reemplazar

Placa inferior con tornillos

Coloque el mango en la posición baja y dé vuelta a la aspiradora de modo que el lado inferior quede hacia arriba.

4.20 Quite los 6 tornillos con un destornillador Phillips como se muestra.

4.21 Levante la placa inferior (A) para quitarla.

4.22 Retire la correa usada del cepillo giratorio (C), luego del eje del motor (barra metálica) (D) y deséchela.

4.23 Con las letras en la parte exterior de la correa, deslice la nueva correa sobre el eje del motor (barra metálica) (E).

4.24 Deslícela luego alrededor del área del cepillo giratorio que no tiene cerdas (G).

Una vez que la correa esté en su lugar, tire del cepillo giratorio y deslícelo dentro de la boquilla, asegurándose de que las tapas de los extremos del cepillo giratorio estén en la orientación correcta.

Coloque la placa inferior alineando los orificios de los tornillos, y vuelva a colocar los 6 tornillos.

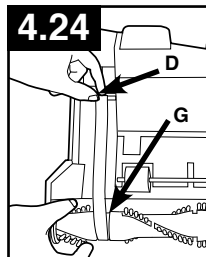
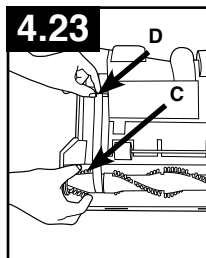
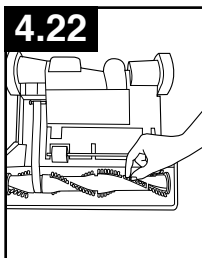
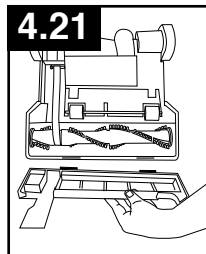
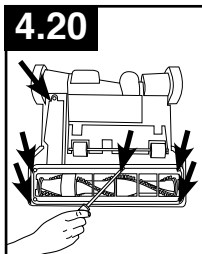

Qué comprar: Correa

Si se lo desea, se pueden adquirir correas adicionales en Hoover.com o en el 1 800-944-9200. Cuando compre una correa nueva para estos modelos, pida la correa HOOVER® n° AH20080.

1. ENSAMBLADO DE LA ASPIRADORA

CONTENIDO DE LA CAJA

- A. Sección del mango*
- B. Cuerpo de la aspiradora
- C. Tubo
- D. Accesorio para hendiduras
- E. Accesorio de Turbo
- F. Cepillo ajustable para polvo*
- G. (1) Tornillo grande

H. Contenedor para polvo
*El accesorio varía según el modelo.

Retire todas las piezas de la caja e identifique cada artículo que se muestra.

Asegúrese de ubicar todas las piezas antes de eliminar el embalaje.

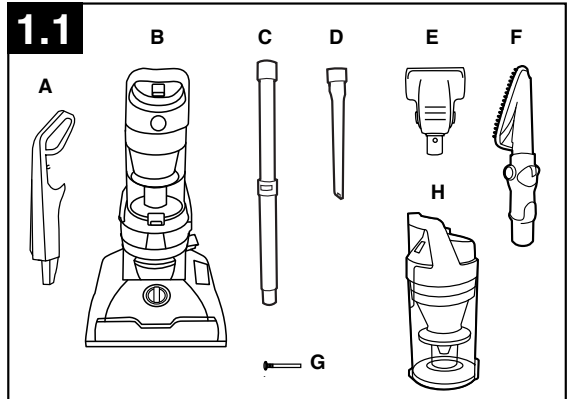

COLOCACIÓN DEL MANGO

1.2 Inserte la sección del mango dentro de la base de la aspiradora. Presione hacia abajo firmemente. Utilizando un destornillador Phillips, ajuste el tornillo detrás del mango (1) dentro de la base de la aspiradora.

1.3 Enrolle la manguera alrededor de la parte superior de la guía que se encuentra en el asa. Introduzca la manguera dentro del tubo de la manguera hasta que escuche un clic.

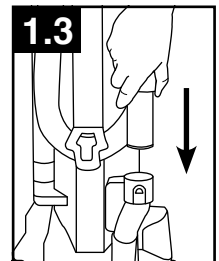
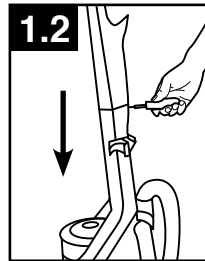

UBICACIÓN DE LOS ACCESORIOS

1.4 Coloque el accesorio para hendiduras en el tubo y deslícelo en el área de almacenamiento de accesorios en la parte posterior izquierda (C) de la aspiradora. Coloque el accesorio Turbo en la parte posterior derecha (E) de la aspiradora, como se muestra.

1.5 Coloque el cepillo ajustable para polvo (F) en el extremo del tubo.

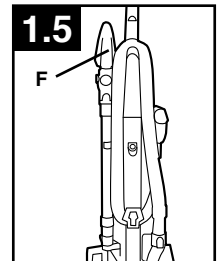
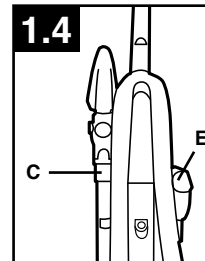

CONEXIÓN DEL CONTENEDOR PARA POLVO

1.6 En primer lugar, coloque la parte inferior del contenedor para polvo dentro del cuerpo de la aspiradora. Gire el contenedor dentro de la aspiradora. El contenedor para polvo está asegurado cuando escucha un clic.

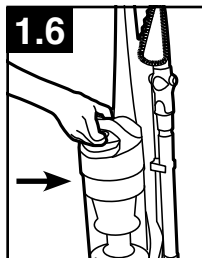

2. FUNCIONAMIENTO

DESCRIPCIÓN DE LA ASPIRADORA

1. Mango
2. Botón para soltar el depósito para polvo
3. Asa para transportar
4. Indicador de verificación del sistema
5. Acceso al filtro lavable
6. Contenedor para polvo
7. Acceso al escape del filtro
8. Ajuste de la altura para alfombras
9. Protector para muebles
10. Cepillo ajustable para polvo
11. Tubo
12. Boquilla para hendiduras
13. Botón para rebobinar el cordón
14. Pedal para soltar el mango
15. Manguera
16. Accesorio de Turbo
17. Botón de encender/apagar
18. Botón de liberación de la manguera
19. Tubo de la manguera

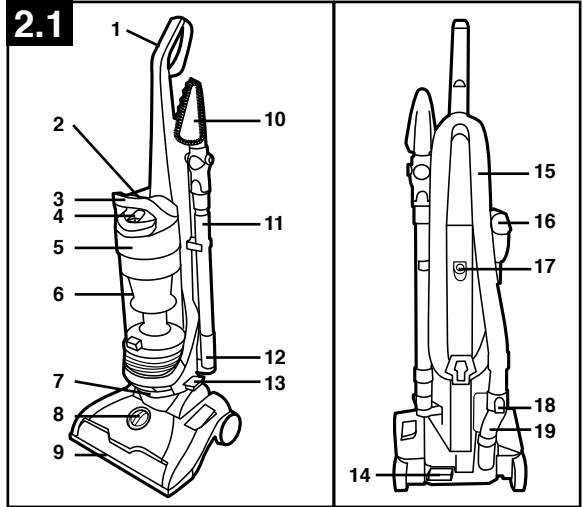

INTERRUPTOR DE ENCENDER/APAGAR (ON/OFF)

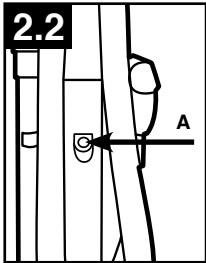

2.2 Enchufe el cordón en una toma de corriente eléctrica.

Para encender la aspiradora (ON), empuje el interruptor a la posición ON (I=ON). (A).

Para apagar la aspiradora a la posición OFF (O = apagar).

LANZAMIENTO DE LA CUERDA

2.3 Antes de utilizarlo, sujete el extremo del enchufe y tire para liberar el cordón de la bobina hasta que vea la cinta roja.

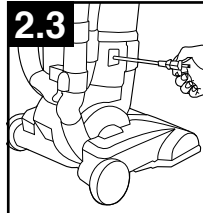

• IMPORTANTE •

Al tirar del cordón, una cinta amarilla le indicará que está casi totalmente extendido. Cuando vea la cinta roja en el cable, éste ha alcanzado su máxima longitud de extensión (No pase la cinta roja).

AJUSTE DE LA ALTURA PARA ALFOMBRAS*

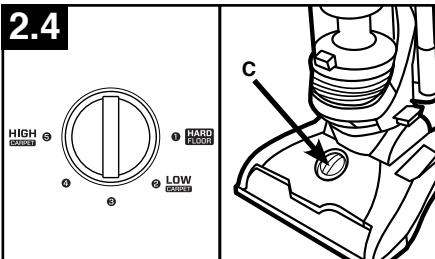

2.4 Para ajustar la posición de altura, EMPUJE hacia abajo y GIRE la perilla (C) hasta la posición deseada.

- Piso duro: para el uso en pisos duros solamente.
- Configuraciones Baja, Media y Alta: ajuste según el tipo de moqueta.
- Para moqueta de pelo largo, utilice la configuración de moqueta alta a fin de empujar con mayor facilidad.

*Number de los ajustes de altura varía por vacío.

• IMPORTANTE •

Si le cuesta mucho empujar la aspiradora, gire la perilla a la siguiente posición más alta.

RODILLO DE CEPILLOS: Cómo limpiarlo

⚠ PRECAUCIÓN ⚠

Para reducir el riesgo de lesiones ocasionadas por piezas en movimiento, desenchufe la aspiradora antes de realizar el mantenimiento.

Rodillo de cepillos - Placa inferior con tornillos

Cómo limpiar

Coloque el mango en la posición baja y dé vuelta a la aspiradora de modo que el lado inferior quede hacia arriba.

4.17 Quite los 6 tornillos con un destornillador Phillips como se muestra.

4.18 Haga girar la placa inferior para quitarla.

4.19 Quite todo residuo y/o cabello del cepillo giratorio.

Vuelva a colocar la placa inferior alineando los orificios de los tornillos, e instale los 6 tornillos como se muestra.

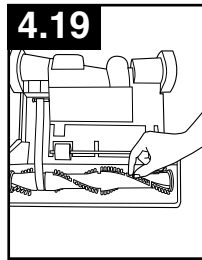
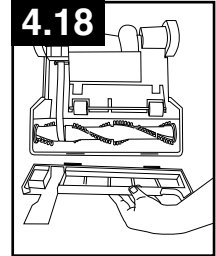
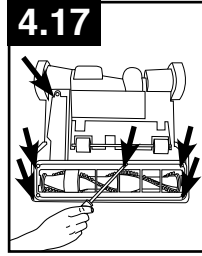

4.8 Vuelva a colocar la tapa del contenedor para polvo y gire en sentido horario hasta que se traben en su posición. Vuelva a colocar el contenedor para polvo tal como se describe en la Figura 4.5.

● IMPORTANTE ●

Deje que el filtro se seque completamente antes de volver a colocarlo. Esto puede demorar hasta 24 horas.



Filtro enjuagable: Qué comprar

Siempre que el uso y el mantenimiento se realicen correctamente, su filtro enjuagable no necesita reemplazarse dentro del período de garantía. Si lo desea, puede adquirir el filtro adicional en Hoover.com o al 1-800-944-9200. Si lo desea, hay filtros adicionales disponibles. Solicite la pieza n.º 304087001 de Hoover®.

Conjunto del filtro ciclónico: Cómo limpiar

⚠ ADVERTENCIA ⚠

Para reducir el riesgo de lesiones ocasionadas por piezas en movimiento, desenchufe la aspiradora antes de realizar el mantenimiento.

No use la aspiradora sin el contenedor para polvo ni los filtros colocados en su lugar.

Retire el contenedor para polvo y haga girar el mango del contenedor para polvo en sentido antihorario para abrirlo y quitar la tapa como se describe en 4.6.

4.9 Tire del conjunto del filtro (G) para extraerlo del contenedor para polvo y retírelo.

4.10 La suciedad y los residuos pueden limpiarse del conjunto del filtro con el cepillo ajustable para polvo.

4.11 Coloque el conjunto del filtro en el contenedor para polvo. Alinee las lengüetas (H) de la tapa con el cuerpo del contenedor para polvo.

4.12 Vuelva a colocar la tapa del contenedor para polvo y gire en sentido horario hasta que se traben en su posición.

Vuelva a colocar el contenedor para polvo tal como se describe en la Figura 4.5.

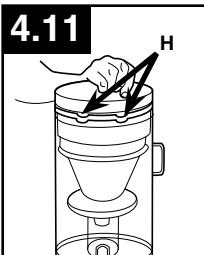
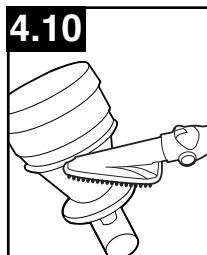
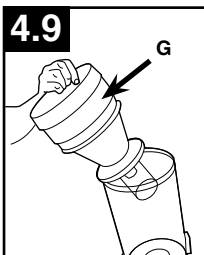

Filtro hecho con medios filtrantes HEPA: Cómo limpiar

4.13 Colocando los dedos debajo del borde de la puerta del filtro, tire del marco del filtro (A) hacia fuera apartándolo del recipiente de la aspiradora. Sujete el filtro sobre el recipiente de basura y golpéelo suavemente para retirar la suciedad y los residuos.

4.14 La parte inferior del filtro (B) debe ser colocada en su lugar primero.

4.15 Luego, empuje el asa superior en (C) hasta que se traben.

4.16 Diagrama del filtro: (B) Filtro inferior. (C) Asa superior.

⚠ ADVERTENCIA ⚠

Para reducir el riesgo de lesiones ocasionadas por piezas en movimiento, desenchufe la aspiradora antes de realizar el mantenimiento. No use la aspiradora sin el contenedor para polvo ni los filtros colocados en su lugar.

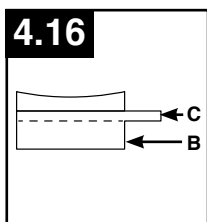
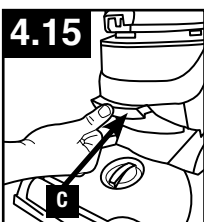
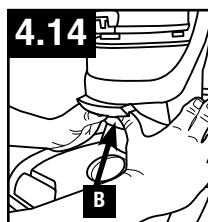
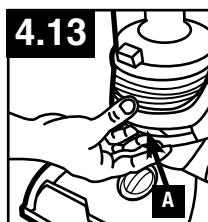

● IMPORTANTE ●

NO ENJUAGUE NI LAVE EL FILTRO HECHO CON MEDIO FILTRANTE HEPA.

Filtro hecho con medios filtrantes HEPA

Siempre que el uso y el mantenimiento se realicen correctamente, su filtro no necesita reemplazarse dentro del período de garantía. Si lo desea, hay filtros adicionales disponibles. Solicite la pieza n.º 440005573 de Hoover®.

El modelo real puede no coincidir con las imágenes que se muestran.

3. ACCESORIOS

Los accesorios le permiten limpiar superficies que están a mayor altura que el piso y llegar a áreas difíciles de limpiar.

La aspiradora está lista para usarse con los accesorios cuando el mango está en posición vertical.

• IMPORTANTE •

El rodillo de cepillos continúa girando mientras el aparato está encendido y el mango está en posición vertical. Para evitar que las moquetas, los tapetes, los muebles y los suelos se dañen, evite inclinar el aparato o apoyarlo sobre muebles, alfombras de área con flecos o escaleras enmoquetadas durante el uso del accesorio.

SELECCIONE EL ACCESORIO APROPIADO

3.1

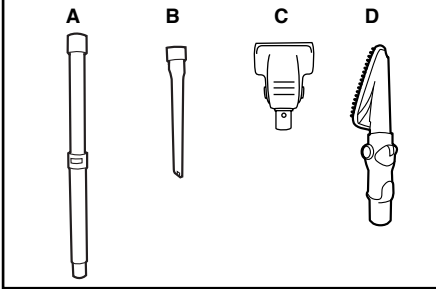

A. El tubo se usa para alargar la manguera*. Úselo con cualquiera de los accesorios antes mencionados.

B. El accesorio para hendiduras* puede usarse en lugares estrechos, en esquinas y en bordes de sitios, como cajones de cómodas, muebles tapizados, escaleras y zócalos.

C. El accesorio de Turbo* utilizar para muebles tapizados, cortinas, colchones, ropa, y escaleras alfombradas.

D. Use el cepillo ajustable para polvo para limpiar muebles tapizados, cortinas, colchones, ropa, escaleras con moqueta, accesorios luminosos y ventiladores con 5 posiciones de limpieza.

RETIRO DE LA MANGUERA

3.2

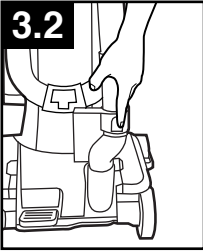

3.2 A fin de retirar la manguera para usar el accesorio, presione el botón de liberación y tire el extremo de la manguera hacia afuera.

Para volver a trabajar en su lugar, empuje la manguera dentro del tubo de la manguera hasta que escuche un clic.

CONEXIÓN DEL TUBO Y DE LOS ACCESORIOS

⚠ PRECAUCIÓN ⚠

Para reducir el riesgo de lesiones causadas por las partes móviles, desconecte antes de dar servicio.

3.3

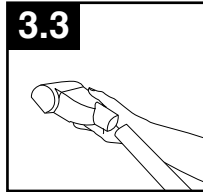

3.3 Para conectar el accesorio o el tubo a la manguera, empujuelos firmemente en su lugar.

⚠ PRECAUCIÓN ⚠

No se debe utilizar para acicalar mascotas.

LIMPIEZA DE ESCALERAS

3.4 Use la manguera y el accesorio de Turbo (Los accesorios varían según el modelo) para limpiar escaleras.

⚠ ADVERTENCIA ⚠

Tenga especial cuidado al limpiar escaleras. Para evitar lesiones personales o daños, y evitar que la aspiradora se caiga, siempre colóquela al pie de la escalera, en el suelo. No coloque la aspiradora sobre escaleras ni muebles, ya que puede ocasionar lesiones o daños. Al usar accesorios, asegúrese de que el mango esté en posición vertical.

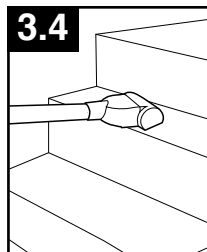

ENROLLADO DEL CORDÓN Y ALMACENAMIENTO

3.5 Para regresar el cordón a la posición de almacenamiento, sujete el enchufe y presione hacia abajo el pedal para soltar el cordón (B) que se encuentra en el lateral de la bobina.

⚠ ADVERTENCIA ⚠

Sujete el enchufe cuando enrolle el cordón en la bobina. No permita que el enchufe dé latigazos al enrollarlo.

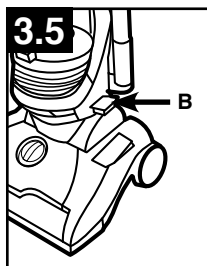

CÓMO LIMPIAR LOS ACCESORIOS

Para limpiar la manguera y el accesorio de Turbo, pase un trapo húmedo. NO sumerja en agua.

Las demás herramientas de limpieza se pueden lavar en agua tibia con detergente. Enjuáguelas y déjelas secar al aire durante 24 horas antes de utilizarlas.

4. MANTENIMIENTO

4.1 Familiarícese con estas tareas de mantenimiento en el hogar, ya que el uso y cuidado apropiados de su aspiradora asegurarán una limpieza continuamente eficaz.

Cualquier otra tarea de mantenimiento debe ser realizada por un representante de mantenimiento autorizado.

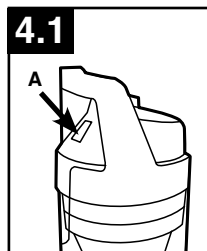

PROBLEMA	CAUSA POSIBLE	SOLUCIÓN POSIBLE
El indicador de verificación del filtro se ha iluminado en rojo.	1. El filtro enjuagable y/o el filtro hecho con medios filtrantes HEPA están sucios.	1. Limpie el filtro enjuagable y/o el filtro hecho con medios filtrantes HEPA – Pág. E9 y E10
	2. El contenedor para polvo está lleno y/o tapado.	2. Vacíe el contenedor para polvo - Pág. E9.
	4. El conjunto del filtro de ciclones está obstruido.	4. Limpie el conjunto del filtro de ciclones como se indica en la página 10

Cualquier otra tarea de mantenimiento debe ser realizada por un representante de mantenimiento autorizado.

Si el aparato no está funcionando adecuadamente, se dejó caer, se dañó, se dejó a la intemperie o se dejó caer dentro del agua, llévelo a un centro de servicio antes de continuar usándolo.

⚠ AVISO ⚠

Su aspiradora tiene incorporado un protector térmico para impedir el sobrecalentamiento. Cuando se activa el protector térmico, la aspiradora deja de funcionar.

Si esto sucede, proceda de la siguiente manera:

1. Apague la aspiradora y desenchúfela de la toma de corriente eléctrica.
2. Vacíe el contenedor para polvo.
3. Inspeccione la entrada de la boquilla, el conector de la manguera, la manguera, la entrada del contenedor para polvo, el filtro ciclónico, el filtro enjuagable y el filtro HEPA para asegurarse de que no hay obstrucciones. Si hay obstrucciones, elimínelas.
4. Cuando la aspiradora está desenchufada y se deja enfriar el motor durante 30 minutos, el protector térmico se desactiva, y se puede continuar pasando la aspiradora.

Si el protector térmico sigue activándose después de efectuar los pasos anteriores, es posible que su aspiradora necesite mantenimiento.

DEPÓSITO PARA POLVO

Cuándo vaciarlo

4.2 Para mantener un rendimiento óptimo, vacíe el contenedor para polvo antes de que alcance su nivel máximo (B). Coloque la aspiradora en posición vertical antes de retirar el contenedor para polvo.

⚠ ADVERTENCIA ⚠

Para reducir el riesgo de lesiones ocasionadas por piezas en movimiento, desenchufe la aspiradora antes de realizar el mantenimiento. No use la aspiradora sin el contenedor para polvo ni los filtros colocados en su lugar.

Los materiales muy finos, como talco facial o maicena, pueden sellar el filtro y reducir el rendimiento. Cuando use la aspiradora para este tipo de suciedad, vacíe el contenedor y limpie los filtros con frecuencia.

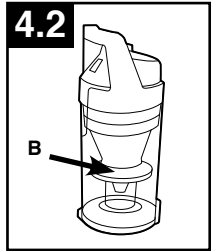

Como vaciarlo

4.3 Presione el botón de desenganche del contenedor para polvo (C) y haga girar el contenedor hacia fuera.

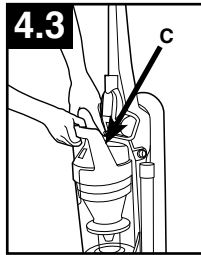

4.4 Sostenga el contenedor para polvo sobre un cubo de basura, presione la lengüeta de desenganche de la puerta del contenedor para polvo (D) para abrir la puerta del contenedor para polvo (E).

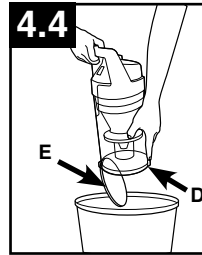

Cierre la puerta del contenedor para polvo (E). Presiónela firmemente para que cierre bien.

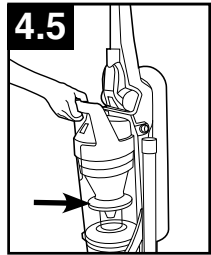

4.5 Coloque primero la parte inferior del contenedor para polvo dentro del cuerpo de la aspiradora. Haga girar el contenedor para polvo al interior del cuerpo de la aspiradora y presione firmemente hasta que se trabe en su lugar.

LOS FILTROS: Cuándo limpiarlo

Para mantener un rendimiento óptimo, el filtro debe limpiarse cada dos meses en condiciones de uso normales. Extraiga el contenedor para polvo tal como se describe en la Figura 4.3.

4.6 Haga girar el mango del contenedor para polvo en sentido antihorario para abrirlo, y quite la tapa.



4.7 Tire de la lengüeta para extraer el filtro enjuagable.

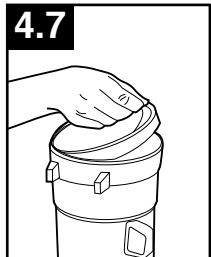

Enjuague con agua durante dos minutos o hasta que el agua corra limpia. Luego escurra para quitar el exceso de agua. Permita que el filtro se seque completamente durante 24 horas.

Vuelva a colocar el filtro, con el lado de la lengüeta hacia fuera.

⚠ ADVERTENCIA ⚠

Para reducir el riesgo de lesiones ocasionadas por piezas en movimiento, desenchufe la aspiradora antes de realizar el mantenimiento. No use la aspiradora sin el contenedor para polvo ni los filtros colocados en su lugar.